

Connected Smart

e-CATALOG
2024_1.0

N E D E R L A N D S

ISEO[®]
ULTIMATE ACCESS TECHNOLOGIES



Connected Smart

Nieuws

1NCA Smart Cable Free

Een toegangscontrole systeem zonder limieten.

Deze innovatieve draadloze lezers moeten via Bluetooth® Low Energy 5.1 gekoppeld worden met het ISEO-product uit de Smart Connected-reeks om de openingsmogelijkheden en de toegangsrechten uit te breiden met numerieke codes, RFID of scannen van vingerafdrukken, afhankelijk van het model. Deze draadloze apparaten worden gevoed door batterijen, hebben geen bedrading nodig en kunnen eenvoudig op de muur worden geïnstalleerd.



Multiblindo Smart

Connectiviteit en monitoring.

Het nieuwe gemotoriseerde en zelfvergrendelende slot van ISEO is de perfecte combinatie van gebruiksgemak en veiligheid in alle situaties.

De in het slot geïntegreerde sensoren zorgen voor een constante controle van de toegang en de status van de deur, die kan worden bekeken op smartphones en tablets.





Argo APP



ISEO's ARGO

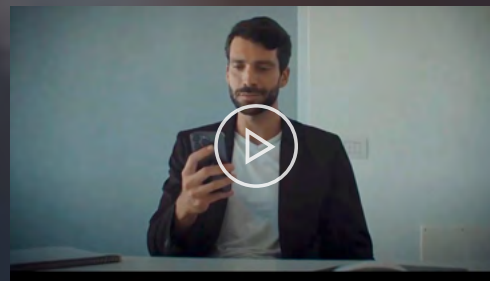

Open hoe je wilt. Zelfs op afstand.

Controleer de smart apparaten van ISEO met de ARGO app.

Beheer de toegang tot je ruimtes intuïtief en veilig, monitor activiteiten in realtime en vereenvoudig het autorisatiebeheer. Met ARGO heb je totale controle aan je zijde, waar je ook bent. Download hem nu en ontdek de toekomst van beveiliging.

 [Gebruiksaanwijzing ARGO Remote](#)

 [Systeembrochure](#)



download



download



Cybersecurity



ARGO is een betrouwbare oplossing voor de beveiliging van toegangssystemen.

Cybersecurity in residentiële toegangscontrole is cruciaal om de veiligheid van moderne woningen te garanderen. Voor ISEO is beveiliging erg belangrijk.

ISEO heeft beproefde technieken geïmplementeerd die gebaseerd zijn op de beste praktijken in de sector en afgeleid zijn van bestaande coderings- en netwerkbeveiligingstechnologieën.

Dankzij de directe verbinding met de sloten en end-to-end encryptie, zonder tussenliggende server (de Cloud wordt alleen gebruikt als bridge), zorgt Argo voor zowel lokale als externe verbindingen met hetzelfde beveiligingsniveau.

Lokaal maakt de app rechtstreeks verbinding met het openingsapparaat via Bluetooth Smart 5.0, waardoor maximale beveiliging wordt gegarandeerd met versleutelingstechnieken gebaseerd op:

- Crypto AES 128.
- Sessiesleutels gegenereerd met DHEC (Diffie Hellman Elliptic Curves).
- Random Number Generator volgens de specificaties van NIST (National Institute of Standards and Technology).



Duurzaamheid



Bij de toegangscontrole ARGO van ISEO is duurzaamheid een prioriteit.

Door efficiënte energieoplossingen en recyclebare materialen te implementeren, vermindert ARGO zijn impact op het milieu.

Daarnaast zorgen draadloze installatie en sleutelloze bediening voor minder gebruik van materialen die niet gemakkelijk te recyclen zijn, zoals metalen sleutels en kabels. ARGO vertegenwoordigt een duurzame optie voor toegangsbeveiliging zonder het milieu in gevaar te brengen.



Libra Smart elektronische modulaire cilinder met RFID/Bluetooth-lezer en Standaard mechanische knop.

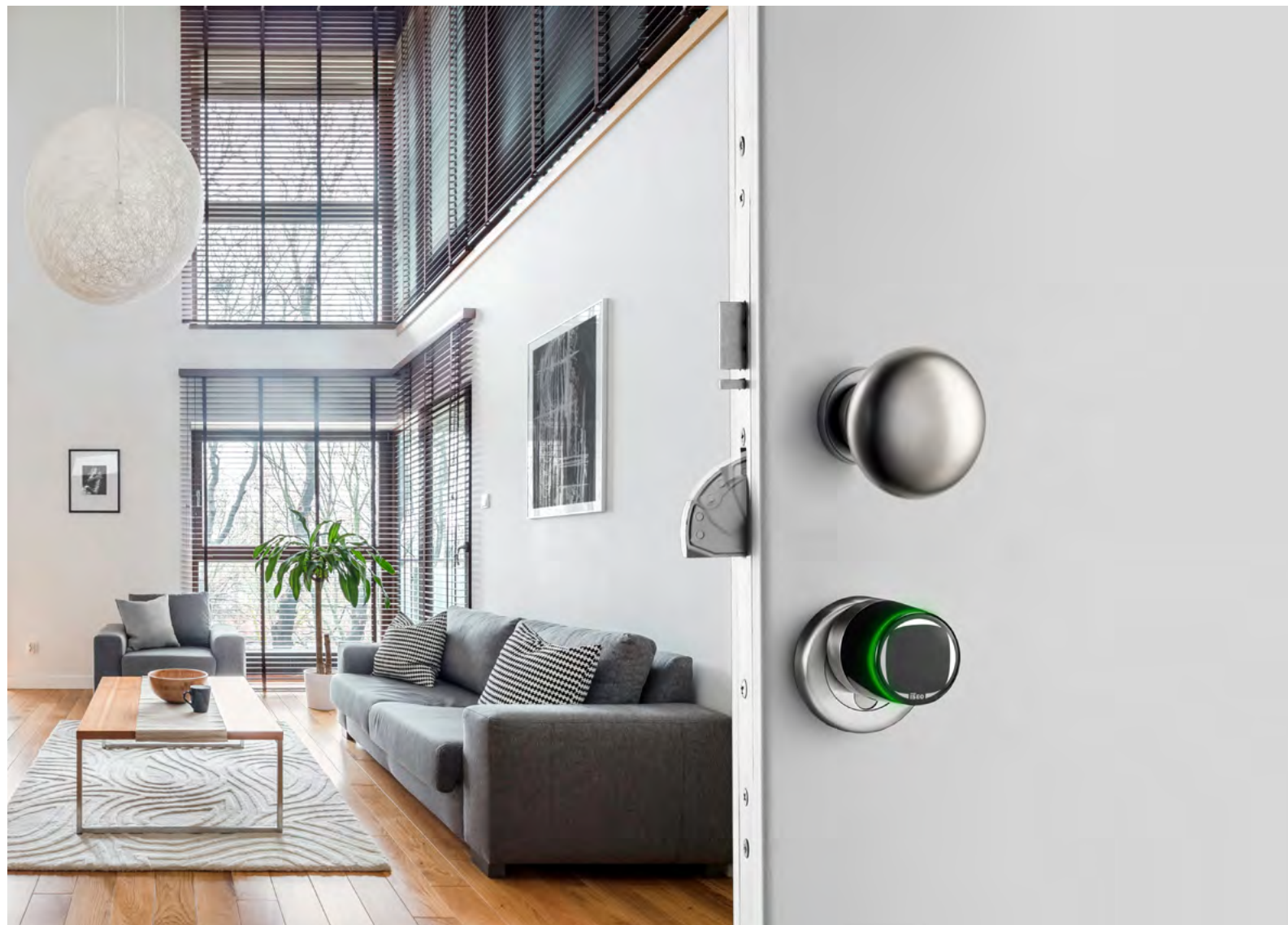

Argo systeemarchitectuur

Het cloud-connected draadloze toegangscontrolesysteem van ISEO is een geavanceerde en veelzijdige oplossing voor het beheer van deuren en andere soorten toegangspunten, allemaal vergemakkelijkt door de afwezigheid van bekabeling dankzij de ingebouwde batterijen en energiezuinige technologie van de apparaten. Dankzij cloudintegratie biedt het systeem veilige en betrouwbare connectiviteit, waardoor real-time toegang tot gegevens en configuraties mogelijk is. Dankzij de schaalbaarheid van het systeem kan het worden aangepast aan veranderende behoeften en zowel kleine omgevingen als grotere gebouwen efficiënt beheren.

Tot 300 gebruikers per apparaat

Onbeperkt aantal apparaten en gateways per systeem

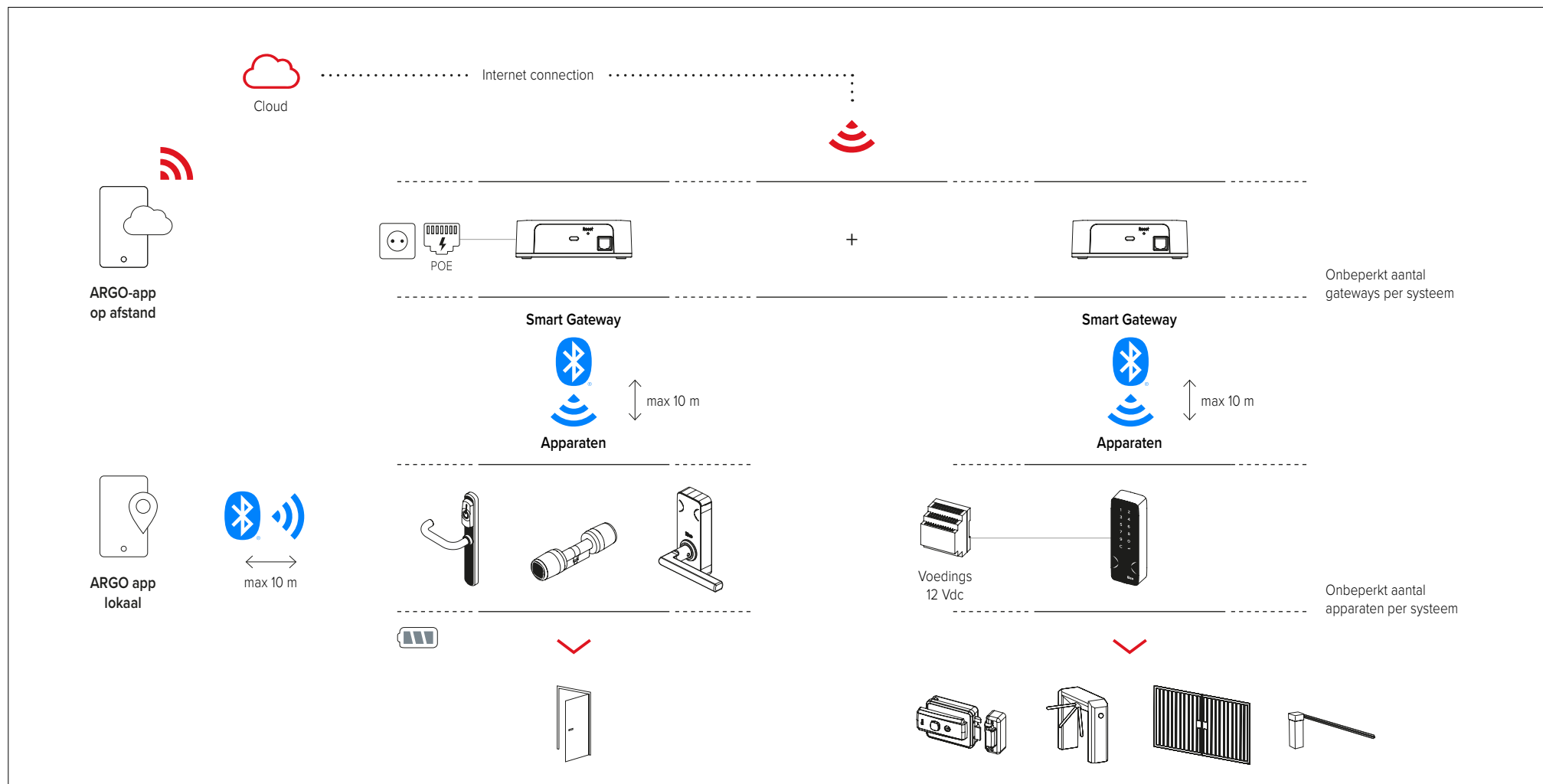

Succesverhalen

LAKE VILLA

Woongebouw, Henan, China

Bewoners van de Lake Villa flats kunnen de deuren van hun woningen op verschillende manieren openen: met hun smartphone, een fysieke sleutel of andere toegangscredentials.

[Meer lezen](#)

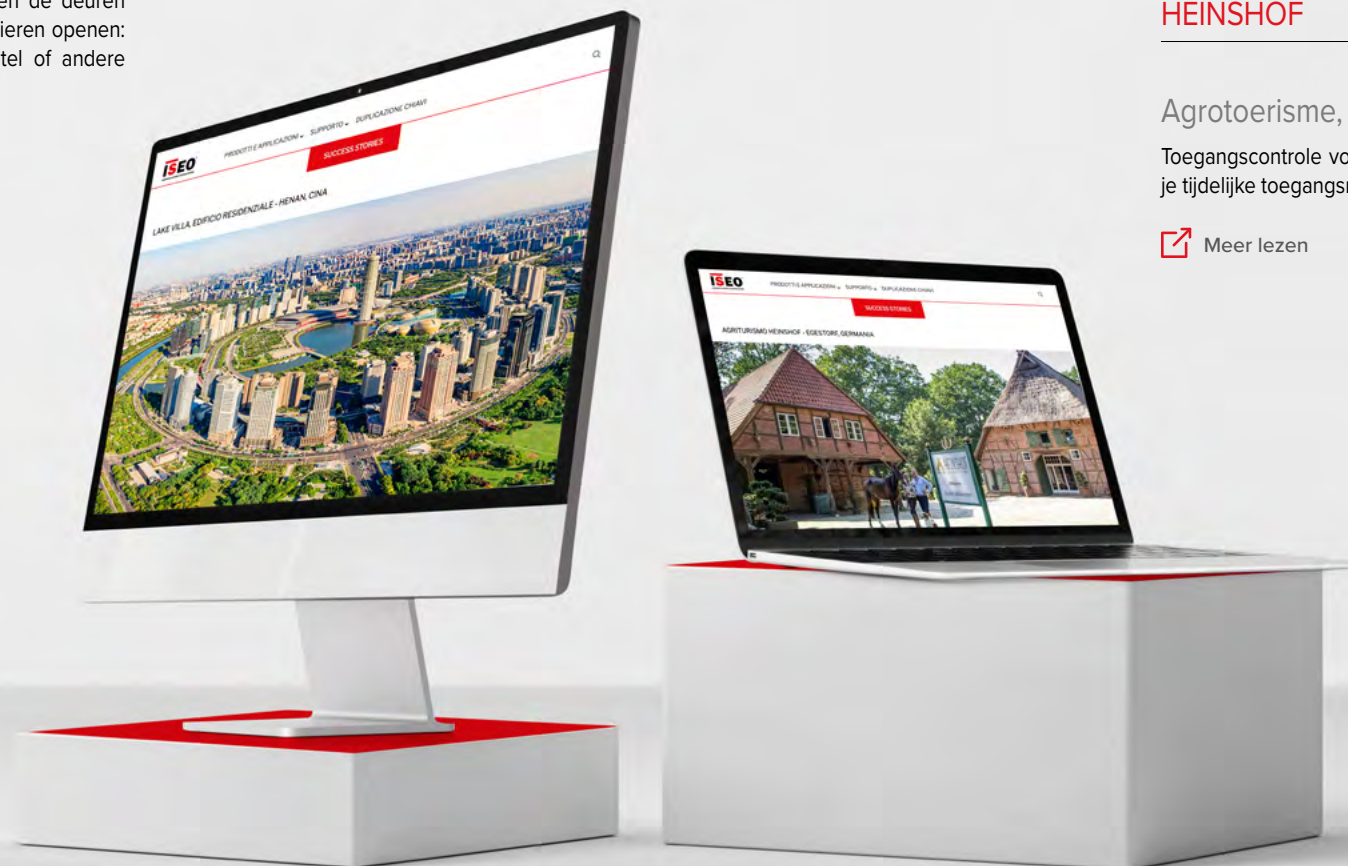

HEINSHOF

Agrotoerisme, Egestorf, Duitsland

Toegangscontrole voor de hotelbranche: hoe verstuurt u tijdelijke toegangsrechten op maat vanaf elke locatie

[Meer lezen](#)

Leesgids

Home-knop
en vorige weergave

Naam apparaat

Type apparaat

Snelle navigatie naar de hoofdpagina's
van apparaten

Code apparaat

Als de knop

Codeconfigurator

Klik om de code te creëren
met behulp van de configurator
van het specifieke apparaat.

Technische gegevens
van het apparaat

Koppelingen naar pagina's
met accessoires

Links naar online materialen
op iseo.com

Zoeken op apparaat

MA1A Smart

Ga naar pagina



De slimme handgreep voor vele toepassingen

MA1A Smart is het nieuwe elektronische slot in het ISEO Connected assortiment waarmee de toegang tot woongebouwen, kleine commerciële toepassingen en pensions eenvoudig kan worden beheerd. Het compacte en moderne ontwerp van MA1A toont de uitstekende kwaliteit van Made in Italy en is een perfecte retrofit-oplossing voor binnendeuren.

Maak uw deuren verbonden

MA1A Smart kan worden gebruikt met RFID-kaarten, tags, keyfobs en via Argo, de smartphone-app die beschikbaar is voor iOS en Android en waarmee de gebruiker alle deuren waarop hij geïnstalleerd is, kan beheren, bedienen en openen. Het beslag kan snel en eenvoudig worden geïnstalleerd, is gebruiksvriendelijk en is compatibel met alle mechanische DIN-slots.

Functies van het product

- Onthoudt tot 300 gebruikersgegevens
- Registreert de laatste 1000 gebeurtenissen
- Apparaat op batterijen met laadstatusdetectie
- Activering door RFID-kaartdetectie of telefoon (gepatenteerd)
- Apparaat met laag energieverbruik
- Real-time klok/kalender
- Licht- en geluidssignalen
- Permanent geopende modus (kantoormodus) zonder extra batterijverbruik
- Blokkeert de standaardgebruikers waardoor alleen VIP-gebruikers toegang hebben
- Programmering en software-updates via Argo-app op iOS- en Android-apparaten

AFWERKING

 Technopolymeer

KLEUR

 Glanzend zwart

MILIEUKENMERKEN

- IP54
- Max. 95% zonder condensvorming

CREDENTIALS

- Badge
- Sleutelhanger
- Armband
- Smartphone
- Apple Watch

COMMUNICATIE-INTERFACE

- RFID ISO14443B/Mifare ISO14443A
- Bluetooth® Low Energy 5.1

CERTIFICERINGEN

- CE (Europese conformiteit)
- UKCA (UK Conformity Assessed)
- EN16867:2020 met classificatie |3|7|0|B|14|B|D*|0|0|
- EN1634-1 brandwerendheid EI90

* B met Mifare Classic kaarten,
D met Mifare DESFire kaarten

MODELLEN

→ Standard

p. 13

MA1A Smart

Selectiehulp

Het elektronisch deurbeslag MA1A is verkrijgbaar met verschillende handgreepsets.

De onderdelen die nodig zijn om de verschillende deurtypes aan te passen en voor een correcte installatie zijn verschillend en moeten gekozen worden uit de opties, afhankelijk van de kenmerken en de afmetingen van de deur en de specifieke gebruikseisen.

Om de juistheid en volledigheid van de bestelling te garanderen Hieronder vindt u een leidraad voor de selectie van de verschillende artikelen waaruit de set voor elke deur bestaat.

BESTEL HET PRODUCT IN EEN PAAR STAPPEN

1

Controleer het type deur waarop de MA1A Connected Smart Handle wordt gemonteerd.

3

Stel de benodigde spindel- en schroevenkit samen.

2

Kies de krukset die uw voorkeur heeft.

4

Optioneel.
Kies **bijpassend slot.**

[Ga naar pagina](#)

[Ga naar pagina](#)

[Ga naar pagina](#)

[Ga naar pagina](#)

[● SELECTIEHULP](#)

MODELLEN

[→ Standard](#)

[p. 13](#)

MA1A Smart Standard

SMART BESLAG MET RFID-TECHNOLOGIE EN BLUETOOTH®

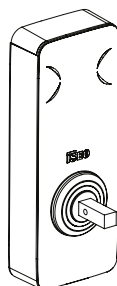

Technische specificaties

FIRMWARE

ARGO

STROOMVOORZIENING

3 alkaline batterijen 1,5V type AAA

GESCHATTE LEVENSDUUR VAN DE BATTERIJ

2 jaar, 20.000 openingen. Dit cijfer is afhankelijk van de gebruikswijze, de bedrijfsomgeving en de ingeschakelde opties.

RAPPORTEN

- 3 kleuren LED's: groen, rood, blauw
- Multi-frequentie zoemer

PRODUCT COMPATIBILITEIT

- Doornmaat min. 35 mm (E)
- Max. Diameter rozet = 52 mm (C)
- Afstand min. = 70 mm (D)
- DIN gaten = 38 mm (DIN)
- Multiblindo Easy Exit hoofdslot (M)
- Maximale krukrotatie van 40°
- Krukstift 7, 8 of 9 mm (*)
- Aanbevolen sloten enkel met dagschoot of automatische vergrendelingsfunctie
- Max. Deurgewicht en afmetingen 250 kg, 1320 x 2520 mm (B x H)
- Dikte deur 40-125 mm

(*) 8 mm deurkrukstift voor MA1A deurkruk geleverd door ISEO. Vierkante krukstift met 7 en 9 mm verkrijgbaar voor MA1A (zie hoofdstuk Schroeven en krukstiften voor Aries). Compatibel met alle Europese DIN-sloten

MONTAGE

- Op deur

MILIEUKENMERKEN

- IP54
- Max. 95% zonder condensvorming

BEDRIJFSTEMPERATUUR

-20°C ÷ +60°C

OPSLAGTEMPERATUUR

-20°C ÷ +70°C

VERPAKKING

MA1A Smart deurbeslag,
3x AAA 1,5 VDC alkalinebatterijen, Torx sleutel T8, Anti-tilt kit.

ACCESSOIRES (NIET MEEGELEVERD)

- Greepset (standaard en met Safe-Touch antibacteriële bescherming)
- Kit met schroeven en krukstift

code 00E40201555



AFMETINGEN

- Breedte: 56mm
- Lengte: 147mm
- Dikte: 24 mm
- Lengte handgreep: 115 mm vanaf het midden van het schild

Gewicht
600 g

ONLINE INHOUD



Website



Data sheet



Leaflet



Gebruikershandleiding



Installatiegids



Specificaties



Specificatie aangepaste handgreep



Drilling Template

MA1A Smart

Accessoires

DEURBESLAG

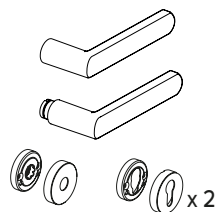

YUMA

MA1A Greepset

Pakket: 1 MA1A buitenkruk, 1 binnenkruk, 1 bevestigingsplaat voor binnenkruk met versterkingsveer en afdekplaat, 2 interne en externe cilinderrozetten met afdekplaatjes.

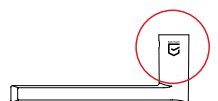

Zamaklegering - matzwart RAL 9005

1 00.329.005

MET SAFE TOUCH ANTIBACTERIËLE BESCHERMING

Safe Touch behandeling toegepast op buiten- en binnengreep.

1 00.329.005A



Zamak Alloy - Satijn Chroom

1 00.329.00Y

MET SAFE TOUCH ANTIBACTERIËLE BESCHERMING

Safe Touch behandeling toegepast op buiten- en binnengreep.

1 00.329.00YA

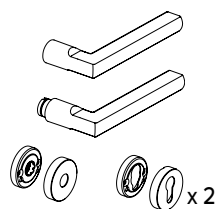

URACAN

MA1A Greepset

Pakket: 1 MA1A buitenkruk, 1 binnenkruk, 1 bevestigingsplaat voor binnenkruk met versterkingsveer en afdekplaat, 2 interne en externe cilinderrozetten met afdekplaatjes.

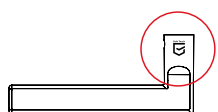

Roestvrij staal - Matzwart RAL 9005

1 00.431.005

MET SAFE TOUCH ANTIBACTERIËLE BESCHERMING

Safe Touch behandeling toegepast op buiten- en binnengreep.

1 00.431.005A

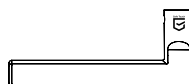

Satijn Roestvrij staal

1 00.431.002

MET SAFE TOUCH ANTIBACTERIËLE BESCHERMING

Safe Touch behandeling toegepast op buiten- en binnengreep.

1 00.431.002A

MA1A Smart

Accessoires

SPINDEL EN SET SCHROEVEN

Spindel en schroeven gerelateerd aan deurdikte (A)
 Pakket bevat: 1 vierkantstift, 2 M5 bevestigingsschroeven met schroefdraadborging.
 OPMERKING: kies de juiste kit afhankelijk van de deurdikte.

8 mm vierkantstift * en 2xM5 schroeven

Deurdikte van 40 tot 50 mm	1	201E004050A
Deurdikte van 50 tot 60 mm	1	201E005060A
Deurdikte van 60 tot 70 mm	1	201E006070A
Deurdikte van 70 tot 80 mm	1	201E007080A
Deurdikte van 80 tot max 125 mm (op maat te maken)	1	201E008010A

* Voor vierkantstiften van 7 en 9 mm, raadpleeg het hoofdstuk Aries schroeven en krukvierkant.

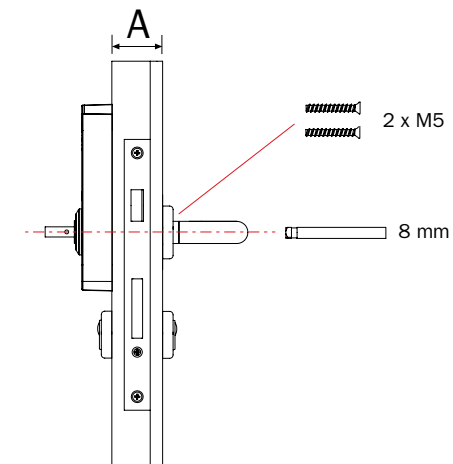

SLOT (KAN WORDEN GECOMBINEERD)

AUTOMATISCH MECHANISCH SLOT

Insteekslot, automatische nachtschootfunctie (18 mm verlenging)
 Paniekuitgangsfunctie, gedeelde nachtschoot, uitgerust met inbraakbeveiliging (omkeerbaar).
 Doornmaat: 55 mm, hartafstand: 85 mm, 8 mm krukvierkant.
 Verchroomde, vierkante/afgeronde voorplaat.
 Verpakking: 1 slot, 1 sluitplaat.

Vierkante voorplaat	1	207553.Z
Afgeronde voorplaat	1	217553.Z

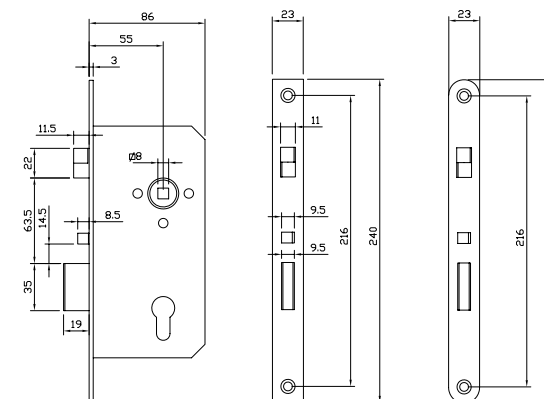

1NCA Smart



Een nieuwe serie multistandaard lezers

De 1NCA slimme lezers zijn innovatieve, weerbestendige lezers voor wandmontage uit de ISEO Connected productserie, ontwikkeld voor toegangsbeheer in woningen en commerciële gebouwen. De lezers zijn eenvoudig te installeren en kunnen worden gebruikt voor zowel binnendeuren als buitendeuren omdat ze een IP66-certificering hebben.

Elegant in elke situatie

Alle 1NCA Smart lezers combineren een strak, minimalistisch ontwerp met hoogwaardige, duurzame materialen die goed passen in verschillende omgevingen. Ervaar de perfecte mix van elegantie en betrouwbaarheid, til je beveiligingsmaatregelen naar een nieuw niveau en ontgrendel je bewegingsvrijheid.

AFWERKING

- Technopolymeer
- Glas

KLEUR

- Glanzend zwart

Functies van het product

- Onthoudt tot 300 gebruikersgegevens
- Registreert de laatste 1000 gebeurtenissen
- Activering door RFID-kaartdetectie of telefoon (gepatenteerd)
- Apparaat met laag energieverbruik
- Real-time klok/kalender
- Licht- en geluidssignalen
- Permanent geopende modus (kantoormodus) zonder extra batterijverbruik
- Blokkeert de standaardgebruikers waardoor alleen VIP-gebruikers toegang hebben
- Programmering en software-updates via Argo-app op iOS- en Android-apparaten

Ga naar pagina

MODELLEN

- Mullion Lockbus p. 18
- Mullion Relay p. 19
- Mullion 485 p. 20
- Mullion Keyboard Lockbus p. 21
- Mullion Keyboard Relay p. 22
- Mullion Keyboard 485 p. 23
- Cable Free RFID p. 24
- Cable Free Keyboard p. 25
- Cable Free Finger p. 26

MILIEUKENMERKEN

- IP66
- Max. 95% zonder condensvorming

CREDENTIALS

- Badge
- Sleutelhanger
- Armband
- Smartphone
- Apple Watch

COMMUNICATIE-INTERFACE

- RFID ISO14443B/Mifare ISO14443A
- Bluetooth® Low Energy 5.1
- Lockbus

CERTIFICERINGEN

- Voldoet aan RED, Europese en Britse richtlijnen met betrekking tot de regelgeving voor radioapparatuur

INCA Smart

Selectiehulp

INCA Smart-lezers zijn de nieuwe credential-lezers van ISEO gekenmerkt door een elegant en eigentijds design geschikt voor buiteninstallatie (IP66). Ze zijn verkrijgbaar in verschillende modellen om te voldoen aan verschillende installatie en functionele vereisten.

BESTEL HET PRODUCT IN EEN PAAR STAPPEN

1

Kies het INCA Connected Smart Reader model dat geschikt is voor uw toepassing en klik in de kolom aan de rechterkant :

Mullion Relay en Mullion Keyboard Relay
Apparaten met ingebouwd relais voor werking rechtstreeks op elektromechanische poorten.

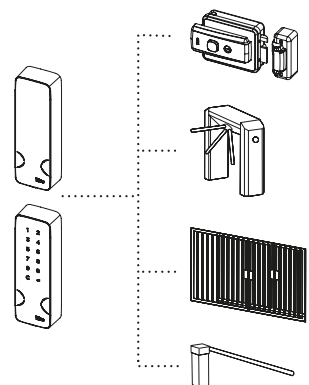

Mullion Lockbus en Mullion Keyboard Lockbus
Lockbus-apparaten voor de bediening van elektromechanische ingangen in combinatie met de Actuator voor elektromechanische sloten. Geschikt voor het vervangen van de Stylos Smart-lezer van ISEO.

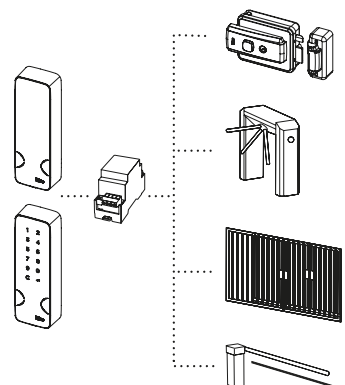

Mullion 485 en Mullion Keyboard 485
RS485-apparaten voor het bedienen van deuren met ISEO Multiblindo SMART-sloten (PWW- en PWW+R-configuraties).

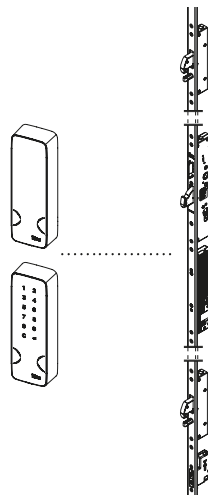

Cable Free RFID, Keyboard en Finger
Apparaten op batterijen die via Bluetooth kunnen worden gekoppeld aan elk ISEO Connected Smart-apparaat (Libra LE60, Aries, MA1A, Relay...), om hun bruikbare referenties te vergroten.

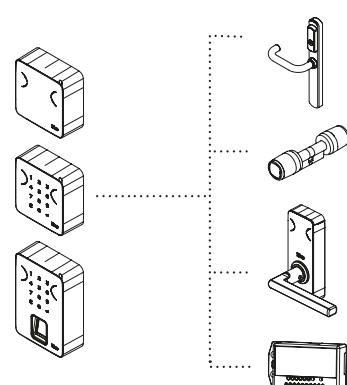

2

Optioneel.

Kies accessoires om het systeem compleet te maken.

Ga naar pagina

SELECTIEHULP

MODELLEN

- Mullion Lockbus p. 18
- Mullion Relay p. 19
- Mullion 485 p. 20
- Mullion Keyboard Lockbus p. 21
- Mullion Keyboard Relay p. 22
- Mullion Keyboard 485 p. 23
- Cable Free RFID p. 24
- Cable Free Keyboard p. 25
- Cable Free Finger p. 26

1NCA Smart Mullion Lockbus

KAARTLEZER MET RFID- EN BLUETOOTH® TECHNOLOGIE MET LOCKBUS-INTERFACE

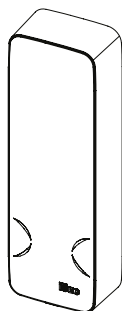

Technische specificaties

FIRMWARE
ARGO

STROOMVOORZIENING
9÷24 Vdc (1W)
Automatische spaarstand max 0,4mW
Interne CR2032 3V lithiumbatterij voor back-up RTC (realtime klok)

MELDINGEN
- 3 kleuren LED's: groen, rood, blauw
- Multi-frequentie zoemer

PRODUCT COMPATIBILITEIT
- Apparaat met Lockbus-interface. Geschikt als vervanging van Stylos Smart, te koppelen aan de elektrische slotactuator (5E2501)

MONTAGE
- Wandmontage

MILIEUKENMERKEN
- IP66
- Max. 95% zonder condensvorming

BEDRIJFSTEMPERATUUR
-20°C ÷ +70°C

OPSLAGTEMPERATUUR
-25°C ÷ +75°C

VERPAKKING
1NCA Mullion lezer,
1 bevestigingsbeugel, Torx T8 sleutel, 1 x bevestigingsbeugel
Torx schroef (M2.5x5), handleiding, 2 x schroeven (verzonken
kop 3.5x25) en pluggen (5x25). Inclusief afstandhouder voor
muurbevestiging van de lezer (cod. 0000IS00354)

ACCESSOIRES (NIET MEEGELEVERD)
- Actuator voor elektrisch slot (Code 5E2501)
- Voeding 24Vdc 1,5 A (Code 5E3506)

code **5E152315**

Accessoires

AFMETINGEN

- Hoogte: 146mm
- Breedte: 48mm
- Diepte: 26mm

ONLINE INHOUD

- Website
- Data sheet
- Leaflet
- Gebruikershandleiding
- Installatiegids
- Specificaties

1NCA Smart Mullion Relay

KAARTLEZER MET RFID-TECHNOLOGIE EN
BLUETOOTH®, MET INGEBOUWD RELAIS

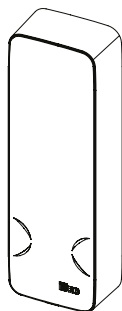

Technische specificaties

FIRMWARE
ARGO

STROOMVOORZIENING
9÷24 Vdc (1W)
Automatische spaarstand max 0,4mW
Interne CR2032 3V lithiumbatterij voor back-up RTC (realtime klok)

MELDINGEN
- 3 kleuren LED's: groen, rood, blauw
- Multi-frequentie zoemer

MONTAGE
- Wandmontage

MILIEUKENMERKEN
- IP66
- Max. 95% zonder condensvorming

BEDRIJFSTEMPERATUUR
-20°C ÷ +70°C

OPSLAGTEMPERATUUR
-25°C ÷ +75°C

VERPAKKING
1 lezer, 1 bevestigingsbeugel, Torx T8 sleutel, 1 x
Bevestigingsbeugel Torx schroef (M2,5x5), handleiding,
2 x schroeven (3,5x25 met verzonken kop) en muurpluggen (5x25)

ACCESSOIRES (NIET MEEGELEVERD)
- Afstandhouder voor wandmontage (code 0000IS00354)
- Voeding 24Vdc 1,5 A (Code 5E3506)

code **5E152415**

 Accessoires

AFMETINGEN

- Hoogte: 146mm
- Breedte: 48mm
- Diepte: 26mm

ONLINE INHOUD

-  Website
-  Data sheet
-  Leaflet
-  Gebruikershandleiding
-  Installatiegids
-  Specificaties

1NCA Smart Mullion 485

RFID/BLUETOOTH®, MET RS485-AANSLUITING

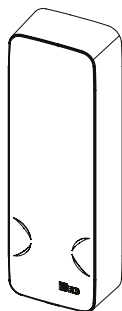

Technische specificaties

FIRMWARE
ARGO

STROOMVOORZIENING
9÷24 Vdc (1W)
Automatische spaarstand max 0,4mW
Interne CR2032 3V lithiumbatterij voor back-up RTC (realtime klok)

MELDINGEN
- 3 kleuren LED's: groen, rood, blauw
- Multi-frequentie zoemer

MONTAGE
- Wandmontage

MILIEUKENMERKEN
- IP66
- Max. 95% zonder condensvorming

BEDRIJFSTEMPERATUUR
-20°C ÷ +60°C

OPSLAGTEMPERATUUR
-20°C ÷ +70°C

VERPAKKING
1 lezer, 1 bevestigingsbeugel, Torx T8 sleutel, 1 x Bevestigingsbeugel Torx schroef (M2,5x5), handleiding, 2 x Schroeven (3,5x25 verzonken kop) en muurpluggen (5x25)

code 5E152215

Accessoires

AFMETINGEN
- Hoogte: 146 mm
- Breedte: 48mm
- Diepte: 26mm

ONLINE INHOUD

Website

Data sheet

Leaflet

Installatiegids

Specificaties

INCA Smart Mullion Keyboard Lockbus

KAARTLEZER MET CODEKLAVIER,
RFID-CONTACTLOZE MULTISTANDAARD,
BLUETOOTH® MET LOCKBUS-VERBINDING

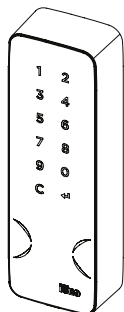

Technische specificaties

FIRMWARE
ARGO

STROOMVOORZIENING
9÷24 Vdc (1W)
Automatische spaarstand max 0,4mW
Interne CR2032 3V lithiumbatterij voor back-up RTC (realtime klok)

MELDINGEN
- 3 kleuren LED's: groen, rood, blauw
- Multi-frequentie zoemer

PRODUCT COMPATIBILITEIT
- Apparaat met Lockbus-interface. Geschikt als vervanging van Stylos Smart, te koppelen aan de elektrische slotactuator (5E2501)

MONTAGE
- Wandmontage

MILIEUKENMERKEN
- IP66
- Max. 95% zonder condensvorming

BEDRIJFSTEMPERATUUR
-20°C ÷ +70°C

OPSLAGTEMPERATUUR
-25°C ÷ +75°C

VERPAKKING
1 lezer, 1 bevestigingsbeugel, Torx T8 sleutel, 1 x Bevestigingsbeugel Torx schroef (M2,5x5), handleiding, 2 x Schroeven (3,5x25 verzonken kop) en muurpluggen (5x25), afstandhouder met schroeven (cod. 0000IS00354)

ACCESSOIRES (NIET MEEGELEVERD)
- Actuator voor elektrisch slot (Code 5E2501)
- Voeding 24Vdc 1,5 A (Code 5E3506)

code 5E152325

Accessoires

AFMETINGEN

- Hoogte: 146mm
- Breedte: 48mm
- Diepte: 26mm

ONLINE INHOUD

- Website
- Data sheet
- Leaflet
- Gebruikershandleiding
- Installatiegids
- Specificaties

INCA Smart Mullion Keyboard Relay

KAARTLEZER MET CODEKLAVIER,
RFID-CONTACTLOZE MULTISTANDAARD,
BLUETOOTH®, MET INGEBOUWD RELAIS

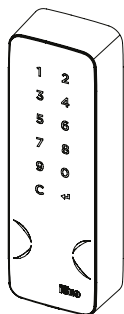

Technische specificaties

FIRMWARE
ARGO

STROOMVOORZIENING
9÷24 Vdc (1W)
Automatische spaarstand max 0,4mW
Interne CR2032 3V lithiumbatterij voor back-up RTC (realtime klok)

MELDINGEN
- 3 kleuren LED's: groen, rood, blauw
- Multi-frequentie zoemer

MONTAGE
- Wandmontage

MILIEUKENMERKEN
- IP66
- Max. 95% zonder condensvorming

BEDRIJFSTEMPERATUUR
-20°C ÷ +70°C

OPSLAGTEMPERATUUR
-25°C ÷ +75°C

VERPAKKING
1 lezer, 1 bevestigingsbeugel, Torx T8 sleutel, 1 x
Bevestigingsbeugel Torx schroef (M2,5x5), handleiding,
2 x schroeven (3,5x25 met verzonken kop) en muurpluggen (5x25).

ACCESSOIRES (NIET MEEGELEVERD)
- Afstandhouder voor wandmontage (code 0000IS00354)
- Voeding 24Vdc 1,5 A (Code 5E3506)

code 5E152425

 Accessoires

AFMETINGEN

- Hoogte: 146mm
- Breedte: 48mm
- Diepte: 26mm

ONLINE INHOUD

-  Website
-  Data sheet
-  Leaflet
-  Gebruikershandleiding
-  Installatiegids
-  Specificaties

INCA Smart Mullion Keyboard 485

IDENTIFICATIELEZER MET ELEKTRONISCH TOETSENBORD, MET RFID- EN BLUETOOTH®-TECHNOLOGIE, MET RS485-INTERFACE

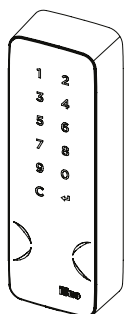

Technische specificaties

FIRMWARE
ARGO

STROOMVOORZIENING
9÷24 Vdc (1W)
Automatische spaarstand max 0,4mW
Interne CR2032 3V lithiumbatterij voor back-up RTC (realtime klok)

MELDINGEN
- 3 kleuren LED's: groen, rood, blauw
- Multi-frequentie zoemer

MONTAGE
- Wandmontage

MILIEUKENMERKEN
- IP66
- Max. 95% zonder condensvorming

BEDRIJFSTEMPERATUUR
-20°C ÷ +60°C

OPSLAGTEMPERATUUR
-20°C ÷ +70°C

VERPAKKING
1 lezer, 1 bevestigingsbeugel, Torx T8 sleutel, 1 x Bevestigingsbeugel Torx schroef (M2,5x5), handleiding, 2 x Schroeven (3,5x25 verzonken kop) en muurpluggen

code 5E152225

 Accessoires

AFMETINGEN

- Hoogte: 146 mm
- Breedte: 48mm
- Diepte: 26mm

ONLINE INHOUD

-  Website
-  Data sheet
-  Leaflet
-  Installatiegids
-  Specificaties

1NCA Smart Cable Free RFID

DRAADLOZE RFID- EN BLUETOOTH®-LEZER, WERKT OP BATTERIJEN, KAN WORDEN GEKOPPELD AAN ELK ISEO CONNECTED SMART-APPARAAT

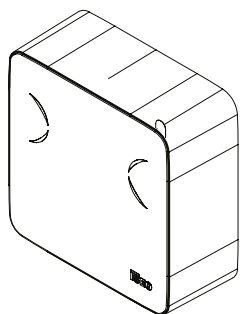

Technische specificaties

FIRMWARE
ARGO

STROOMVOORZIENING
4 Alkaline AA-batterijen
Maximaal opgenomen vermogen 1W
Automatische spaarstand max. 0,4mW.

MELDINGEN
- 3 kleuren LED's: groen, rood, blauw
- Multi-frequentie zoemer

MONTAGE
- Wandmontage

MILIEUKENMERKEN
- IP66
- Max. 95% zonder condensvorming

BEDRIJFSTEMPERATUUR
-20°C ÷ +60°C

OPSLAGTEMPERATUUR
-20°C ÷ +70°C

VERPAKKING
1 lezer, 4 alkaline AA-batterijen,
1 bevestigingsbeugel, Torx T8-sleutel, 1 x Torx-schroef (M2,5x5),
gebruiksaanwijzing, 2 x schroeven (3,5x25 met verzonken kop) en
muurpluggen (5x25).

code 5E1511155

AFMETINGEN
- Hoogte: 82mm
- Breedte: 82mm
- Diepte: 26mm

ONLINE INHOUD

- | | |
|------------|-----------------------|
| Website | Gebruikershandleiding |
| Data sheet | Installatiegids |
| Leaflet | Specificaties |

1NCA Smart Cable Free Keyboard

DRAADLOZE RFID- EN BLUETOOTH®-LEZER, WERKT OP BATTERIJEN, HEEFT EEN AANRAAKGEVOELIG NUMERIEK TOETSENBORD, KAN WORDEN GEKOPPELD AAN ELK ISEO CONNECTED SMART-APPARAAT

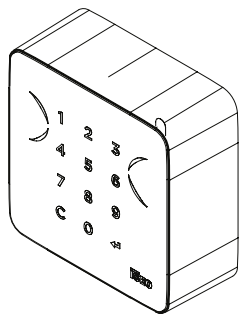

code 5E1511255

AFMETINGEN

- Hoogte: 82mm
- Breedte: 82mm
- Diepte: 26mm

Technische specificaties

FIRMWARE
ARGO

STROOMVOORZIENING
4 Alkaline AA-batterijen
Maximaal opgenomen vermogen 1W
Automatische spaarstand max. 0,4mW.

MELDINGEN
- 3 kleuren LED's: groen, rood, blauw
- Multi-frequentie zoemer

MONTAGE
- Wandmontage

MILIEUKENMERKEN
- IP66
- Max. 95% zonder condensvorming

BEDRIJFSTEMPERATUUR
-20°C ÷ +60°C

OPSLAGTEMPERATUUR
-25°C ÷ +70°C

VERPAKKING
1 lezer, 4 alkaline AA-batterijen,
1 bevestigingsbeugel, Torx T8-sleutel, 1 x Torx-schroef (M2,5x5),
gebruiksaanwijzing, 2 x schroeven (3,5x25 met verzonken kop) en
muurpluggen (5x25).

ONLINE INHOUD

- | | |
|--|---|
|  Website |  Gebruikershandleiding |
|  Data sheet |  Installatiegids |
|  Leaflet |  Specificaties |

1NCA Smart Cable Free Finger

DRAADLOZE RFID- EN BLUETOOTH®-LEZER, WERKT OP BATTERIJEN, HEEFT EEN AANRAAKGEVOELIG NUMERIEK TOETSENBOORD EN EEN VINGERAFDRUKLEZER, KAN WORDEN GEKOPPELD AAN ELK ISEO CONNECTED SMART-APPARAAT

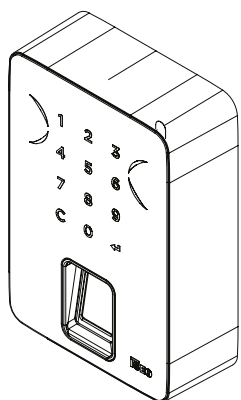

code 5E1511355

AFMETINGEN

- Hoogte: 120mm
- Breedte: 82mm
- Diepte: 35mm

Technische specificaties

FIRMWARE
ARGO

STROOMVOORZIENING
4 Alkaline AA-batterijen
Maximaal opgenomen vermogen 1W
Automatische spaarstand max. 0,4mW.

MELDINGEN
- 3 kleuren LED's: groen, rood, blauw
- Multi-frequentie zoemer

MONTAGE
- Wandmontage

MILIEUKENMERKEN
- IP66
- Max. 95% zonder condensvorming

BEDRIJFSTEMPERATUUR
-20°C ÷ +60°C

OPSLAGTEMPERATUUR
-25°C ÷ +70°C

VERPAKKING
1 lezer, 4 alkaline AA-batterijen,
1 bevestigingsbeugel, Torx T8-sleutel, 1 x Torx-schroef (M2,5x5),
gebruiksaanwijzing, 2 x schroeven (3,5x25 met verzonken kop) en
muurpluggen (5x25).

ONLINE INHOUD

- Website
- Data sheet
- Leaflet
- Gebruikershandleiding
- Installatiegids
- Specificaties

1NCA Smart

Accessoires

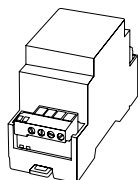

ELEKTRISCHE SLOTACTUATOR

1 relais + 1 booster.
 3 ingangen (1 digitaal, 1 analoog, 1 digitaal/analoo)
 Lockbus interface.
 8-30Vdc voeding
 DIN35 rail montage.
 Verpakking: 1 actuator, handleiding.

1 5E2501

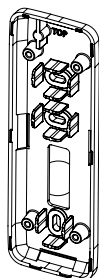

AFSTANDHOUDER MET SCHROEVEN (VOOR MULLION LEZER)

2 x Schroeven (3,5x25 platte kop)
 4 x Schroeven (3x8)

1 0000IS00354

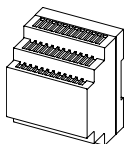

VOEDINGS UNIT 24Vdc - 70W

Ingang 120-230Vac. Uitgang 24Vdc 1,5A.
 DIN35 railmontage.
 Pakket: 1 voeding, gebruiksaanwijzing

1 5E3506

Aries Smart 2.0

Ga naar pagina



Maak je deur smart

De flexibiliteit en het installatiegemak maken van Aries de ideale oplossing voor toegangscontrole in openbare en residentiële gebouwen (winkelcentra, bedrijven, kantoren, scholen en universiteiten, ziekenhuizen en rusthuizen, appartementsgebouwen, hotels, enz.)

Voor vele toepassingen

Het elektronisch deurbeslag ARIES kan op de meeste deuren worden gemonteerd. Het is ontworpen om ook te worden gebruikt met de meeste mechanische sloten, voor maximale flexibiliteit bij de installatie. Door de werking op batterijen en de kabelloze technologie is ARIES de perfecte oplossing voor toegangsbeheer, met maximale flexibiliteit en lage installatiekosten voor zowel nieuwe als bestaande deuren.

Functies van het product

- Detectie van de beweging van de handgreep.
- Herkenning van de mechanische nood sleutel.
- Privacyfunctie.
- Onthoudt tot 300 gebruikersgegevens
- Registreert de laatste 1000 gebeurtenissen
- Apparaat op batterijen met laadstatusdetectie
- Activering door RFID-kaartdetectie of telefoon (gepatenteerd)
- Apparaat met laag energieverbruik
- Real-time klok/kalender
- Licht- en geluidssignalen
- Permanent geopende modus (kantoormodus) zonder extra batterijverbruik
- Blokkeert de standaardgebruikers waardoor alleen VIP-gebruikers toegang hebben
- Programmering en software-updates via Argo-app op iOS- en Android-apparaten

AFWERKING

Inox

MODELLEN

- Standard p. 30
- Voor paniekbeslag p. 31
- Voor aangepaste handgrepen p. 32
- Voor demonteerbare handgrepen, voor paniekbeslagen p. 33
- Voor DIN-slot p. 34
- Voor brandsloten p. 35
- Voor Meroni Premi Apri sloten p. 36

MILIEUKENMERKEN

- IP55
- IP54

CREDENTIALS

- Badge
- Sleutelhanger
- Armband
- Smartphone
- Apple Watch

COMMUNICATIE-INTERFACE

- RFID ISO14443B/Mifare ISO14443A
- Bluetooth® Low Energy 5.1

CERTIFICERINGEN

- EN179 certificering in combinatie met specifieke sloten beschikbaar
- EN125 certificering in combinatie met specifiek paniekbeslag en sloten beschikbaar

Aries Smart 2.0

Selectiehulp

Het elektronisch deurbeslag ARIES is verkrijgbaar in verschillende versies om te voldoen aan de behoeften van de klant en de kenmerken van de deuren waarop hij moet worden geïnstalleerd.

De artikelen die nodig zijn voor een correcte installatie zijn verschillend en moeten gekozen worden uit de beschikbare opties op basis van de kenmerken en afmetingen van de van de deur en de specifieke gebruiksvereisten Om de juistheid en volledigheid van de bestelling te garanderen, hieronder een handleiding voor het kiezen van de verschillende artikelen waaruit de set voor elke deur bestaat

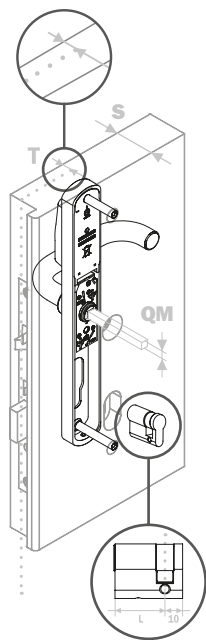

BESTEL HET PRODUCT IN EEN PAAR STAPPEN

1

Controleer het type en de afmetingen van de deur (in geval van vervanging van handgreep op bestaande deur).

3

Stel de benodigde spindel- en schroevenkit samen en controleer of een adapterplaatkit nodig is aanpassing (voor paniek- en DIN-sloten).

Kies uit het menu

[Spindel en schroeven kit](#)

[Adapterplaat kit](#)

[Andere accessoires](#)

2

Kies het model van het Aries Smart-deurbeslag in de rechterkolom en genereer de code dankzij de configurator op de productpagina.

4

Optioneel.

Kies een passend slot uit de beschikbare sloten.

Ga naar pagina

Ga naar pagina

● SELECTIEHULP

MODELLEN

- Standard p. 30
- Voor paniekbeslag p. 31
- Voor aangepaste handgrepen p. 32
- Voor demonteerbare handgrepen, voor paniekbeslagen p. 33
- Voor DIN-slot p. 34
- Voor brandsloten p. 35
- Voor Meroni Premi Apri sloten p. 36

Aries Smart 2.0 Standard

ELECTRONISCH RFID/BLUETOOTH® DEURBESLAG STANDAARD

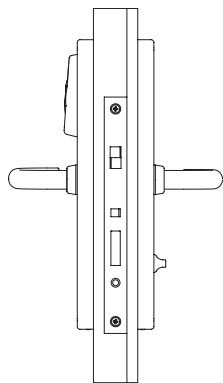

Technische specificaties

FIRMWARE
ARGO

RELEASE
2.0

STROOMVOORZIENING
2 lithiumbatterijen 3,6V type AA

GESCHATTE LEVENSDUUR VAN DE BATTERIJ
2 jaar, 20.000 openingen. Dit cijfer is afhankelijk van de gebruikswijze, de bedrijfsomgeving en de ingeschakelde opties.

MELDINGEN
- 2 kleuren LED's: groen en rood
- Multi-frequentie zoemer

PRODUCT COMPATIBILITEIT
- Kan geïnstalleerd worden op elk type deur (hout, aluminium, metaal, PVC, enz.).
- Deurdikte 40-85 mm (met standaardaccessoires), 85-120 mm (met speciale accessoires).
- Geschikt voor installatie op brand-/rookwerende deuren.
- 7, 8 of 9 mm (*) krukstift. Afstand 70, 72, 85, 88 en 92 mm.
- Doornmaat: minimaal 25 mm; bij gebruik van de kunststof onderplaat om gaten in de deur af te dekken, doornmaat minimaal 40 mm.
- Gat voor Europese profielcilinder.
- Alleen met dagschoot of met automatische vergrendelingsfunctie.
- Maximale draaiing van de deurkruk 40°.

(*) met adapter.

MONTAGE
- Op deur

MILIEUKENMERKEN
- IP55
- IP54

BEDRIJFSTEMPERATUUR
-20°C ÷ +60°C

OPSLAGTEMPERATUUR
-25°C ÷ +75°C

VERPAKKING
1 deurbeslag (set), 2 batterijen, 2 mm inbussleutel, gebruiksaanwijzing.
OPMERKING: Krukstift en bevestigingsschroeven, mechanische cilinder voor noodopening en mechanisch slot niet inbegrepen.

ACCESSOIRES (NIET MEEGELEVERD)
- Greepvolger en schroevenset (verplicht)
- Cilinder overschrijven
- Overbruggingsleutels ingesteld
- Onderplaat
- Slot

 Code configurator

 Accessoires

AFMETINGEN

- Schildbreedte: 38 mm
- Lengte schild: 294 mm
- Schilddikte: 17 mm
- Lengte handvat: 131 mm vanaf hart schild

Gewicht
1530 g

ONLINE INHOUD

 Website

 Data sheet

 Leaflet

 Gebruikershandleiding

 Installatiegids

 Specificaties

 Onderhouds handleiding

Aries Smart 2.0 Voor paniekbeslag

ELECTRONISCH RFID/BLUETOOTH® DEURBESLAG VOOR COMBINATIE MET PANIEKBALK

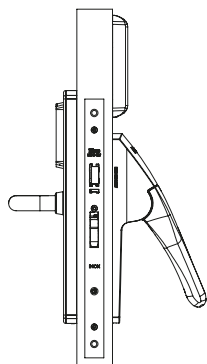

Technische specificaties

FIRMWARE
ARGO

RELEASE
2.0

STROOMVOORZIENING
2 lithiumbatterijen 3,6V type AA

GESCHATTE LEVENSDUUR VAN DE BATTERIJ
2 jaar, 20.000 openingen. Dit cijfer is afhankelijk van de gebruikswijze, de bedrijfsomgeving en de ingeschakelde opties.

MELDINGEN
- 2 kleuren LED's: groen en rood
- Multi-frequentie zoemer

PRODUCT COMPATIBILITEIT
- Kan geïnstalleerd worden op elk type deur (hout, aluminium, metaal, PVC, enz.).
- Deurdikte 40-85 mm (met standaardaccessoires), 85-120 mm (met speciale accessoires).
- Geschikt voor installatie op brand-/rookwerende deuren.
- 7, 8 of 9 mm (*) krukstift. Afstand 70, 72, 85, 88 en 92 mm.
- Doornmaat: minimaal 25 mm; bij gebruik van de kunststof onderplaat om gaten in de deur af te dekken, doornmaat minimaal 40 mm.
- Gat voor Europese profielcilinder.
- Alleen met dagschoot of met automatische vergrendelingsfunctie.
- Maximale draaiing van de deurekruk 40°.

(*) met adapter.

MONTAGE
- Op deur

MILIEUKENMERKEN
- IP55
- IP54

BEDRIJFSTEMPERATUUR
-20°C ÷ +60°C

OPSLAGTEMPERATUUR
-25°C ÷ +75°C

VERPAKKING
1 deurbeslag, 1 batterijhouder, 2 batterijen, 2 mm inbusseleutel, gebruiksaanwijzing.
OPMERKING: Krukstift en bevestigingsschroeven, adapterset, mechanische cilinder voor noodopening en mechanisch slot niet inbegrepen.

ACCESSOIRES (NIET MEEGELEVERD)
- Krukstift en -schroeven set (verplicht)
- Override cilinder
- Set override sleutels
- Onderplaat
- Slot
- Adapterkit voor paniekbalk

 Code configurator

 Accessoires

AFMETINGEN

- Schildbreedte: 38 mm
- Lengte schild: 294 mm
- Schilddikte: 17 mm
- Lengte handvat: 131 mm vanaf hart schild

Gewicht
1530 g

ONLINE INHOUD

 Website

 Data sheet

 Leaflet

 Gebruikershandleiding

 Installatiegids

 Specificaties

 Onderhouds handleiding

Aries Smart 2.0 Voor aangepaste handgrepen

ELECTRONISCHE RFID/BLUETOOTH® DEURBESLAG VOOR KLANTSPECIFIEKE HANDGREPEN

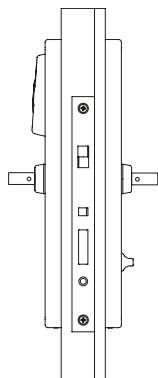

Technische specificaties

FIRMWARE
ARGO

RELEASE
2.0

STROOMVOORZIENING
2 lithiumbatterijen 3,6V type AA

GESCHATTE LEVENSDUUR VAN DE BATTERIJ
2 jaar, 20.000 openingen. Dit cijfer is afhankelijk van de gebruikswijze, de bedrijfsomgeving en de ingeschakelde opties.

MELDINGEN
- 2 kleuren LED's: groen en rood
- Multi-frequentie zoemer

PRODUCT COMPATIBILITEIT
- Kan geïnstalleerd worden op elk type deur (hout, aluminium, metaal, PVC, enz.).
- Deurdikte 40-85 mm (met standaardaccessoires), 85-120 mm (met speciale accessoires).
- Geschikt voor installatie op brand-/rookwerende deuren.
- 7, 8 of 9 mm (*) krukstift. Afstand 70, 72, 85, 88 en 92 mm.
- Doornmaat: minimaal 25 mm; bij gebruik van de kunststof onderplaat om gaten in de deur af te dekken, doornmaat minimaal 40 mm.
- Gat voor Europese profielcilinder.
- Alleen met dagschoot of met automatische vergrendelingsfunctie.
- Maximale draaiing van de deurekruik 40°.

(*) met adapter.

MONTAGE
- Op deur

MILIEUKENMERKEN
- IP55
- IP54

BEDRIJFSTEMPERATUUR
-20°C ÷ +60°C

OPSLAGTEMPERATUUR
-25°C ÷ +75°C

VERPAKKING
Industriële verpakking: 10 deurbeslagen (set), 20 batterijen, 2 mm inbussleutel, handleiding.
OPMERKING:
- Krukarnatuur, krukstift en bevestigingsschroeven, mechanische cilinder voor noodopening en mechanisch slot niet inbegrepen.
- De specificaties voor op maat gemaakte handgrepen zijn te vinden in het bijbehorende document op ideo.com.

ACCESSOIRES (NIET MEEGELEVERD)
- Krukstift en -schroeven set (verplicht)
- Override cilinder
- Set override sleutels
- Onderplaat
- Slot

 Code configurator

 Accessoires

AFMETINGEN

- Schildbreedte: 38 mm
- Lengte schild: 294 mm
- Schilddikte: 17 mm

Gewicht
1530 g

ONLINE INHOUD

 Website

 Data sheet

 Leaflet

 Gebruikershandleiding

 Installatiegids

 Specificaties

 Onderhouds handleiding

Aries Smart 2.0 Voor demonteerbare handgrepen, voor paniekbeslagen

ELECTRONISCH RFID/BLUETOOTH® DEURBESLAG VOOR COMBINATIE MET PANIEKBALK

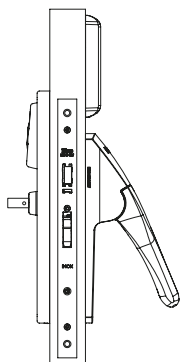

Technische specificaties

FIRMWARE
ARGO

RELEASE
2.0

STROOMVOORZIENING
2 lithiumbatterijen 3,6V type AA

GESCHATTE LEVENSDUUR VAN DE BATTERIJ
2 jaar, 20.000 openingen. Dit cijfer is afhankelijk van de gebruikswijze, de bedrijfsomgeving en de ingeschakelde opties.

MELDINGEN
- 2 kleuren LED's: groen en rood
- Multi-frequentie zoemer

PRODUCT COMPATIBILITEIT
- Kan geïnstalleerd worden op elk type deur (hout, aluminium, metaal, PVC, enz.).
- Deurdikte 40-85 mm (met standaardaccessoires), 85-120 mm (met speciale accessoires).
- Geschikt voor installatie op brand-/rookwerende deuren.
- 7, 8 of 9 mm (*) krukstift. Afstand 70, 72, 85, 88 en 92 mm.
- Doornmaat: minimaal 25 mm; bij gebruik van de kunststof onderplaat om gaten in de deur af te dekken, doornmaat minimaal 40 mm.
- Gat voor Europese profielcilinder.
- Alleen met dagschoot of met automatische vergrendelingsfunctie.
- Maximale draaiing van de deurkruk 40°.

(*) met adapter.

MONTAGE
- Op deur

MILIEUKENMERKEN
- IP55
- IP54

BEDRIJFSTEMPERATUUR
-20°C ÷ +60°C

OPSLAGTEMPERATUUR
-25°C ÷ +75°C

VERPAKKING
Industriële verpakking: 10 deurbeslagen, 10 batterijhouders, 20 batterijen, 2 mm inbussleutel, gebruiksaanwijzing.
OPMERKING:
- Binnen- en buitenkruk, krukstift en bevestigingsschroeven, mechanische cilinder voor noodopening en mechanisch slot niet inbegrepen.
- De specificaties voor op maat gemaakte deurkrukken zijn te vinden in het bijbehorende document op iseo.com.

ACCESSOIRES (NIET MEEGELEVERD)
- Krukstift en -schroeven set (verplicht)
- Override cilinder
- Set override sleutels
- Onderplaat
- Slot
- Adapterkit voor paniekbalk

 Code configurator

 Accessoires

AFMETINGEN

- Schildbreedte: 38 mm
- Lengte schild: 294 mm
- Schilddikte: 17 mm

Gewicht
1530 g

ONLINE INHOUD

 Website

 Data sheet

 Leaflet

 Gebruikershandleiding

 Installatiegids

 Specificaties

 Onderhouds handleiding

Aries Smart 2.0 Voor DIN-slot

ELECTRONISCH RFID/BLUETOOTH® DEURBESLAG VOOR DIN SLOTEN

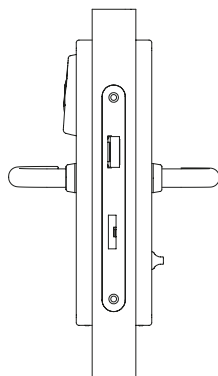

Technische specificaties

FIRMWARE
ARGO

RELEASE
2.0

STROOMVOORZIENING
2 lithiumbatterijen 3,6V type AA

GESCHATTE LEVENSDUUR VAN DE BATTERIJ
2 jaar, 20.000 openingen. Dit cijfer is afhankelijk van de gebruikswijze, de bedrijfsomgeving en de ingeschakelde opties.

MELDINGEN
- 2 kleuren LED's: groen en rood
- Multi-frequentie zoemer

PRODUCT COMPATIBILITEIT
- Kan geïnstalleerd worden op elk type deur (hout, aluminium, metaal, PVC, enz.).
- Deurdikte 40-85 mm (met standaardaccessoires), 85-120 mm (met speciale accessoires).
- Geschikt voor installatie op brand-/rookwerende deuren.
- 7, 8 of 9 mm (*) krukstift. Afstand 70, 72, 85, 88 en 92 mm.
- Doornmaat: minimaal 25 mm; bij gebruik van de kunststof onderplaat om gaten in de deur af te dekken, doornmaat minimaal 40 mm.
- Gat voor Europese profielcilinder.
- Alleen met dagschoot of met automatische vergrendelingsfunctie.
- Maximale draaiing van de deurekruk 40°.

(*) met adapter.

MONTAGE
- Op deur

MILIEUKENMERKEN
- IP55
- IP54

BEDRIJFSTEMPERATUUR
-20°C ÷ +60°C

OPSLAGTEMPERATUUR
-25°C ÷ +75°C

VERPAKKING
1 deurbeslag (set), 2 batterijen, 2 mm inbussleutel, gebruiksaanwijzing.
OPMERKING: Greepset, schroeven, adapterplaat, noodcilinder en mechanisch slot niet inbegrepen.

ACCESSOIRES (NIET MEEGELEVERD)
- Krukstift en -schroeven set (verplicht)
- Override cilinder
- Set override sleutels
- Onderplaat
- Slot
- Adapterkit voor paniekbalk

 Code configurator

 Accessoires

AFMETINGEN

- Schildbreedte: 38 mm
- Lengte schild: 294 mm
- Schilddikte: 17 mm
- Lengte handvat: 131 mm vanaf hart schild

Gewicht
1530 g

ONLINE INHOUD

 Website

 Data sheet

 Leaflet

 Gebruikershandleiding

 Installatiegids

 Specificaties

 Onderhoudshandleiding

Aries Smart 2.0 Voor brandsloten

ELEKTRONISCH RFID/BLUETOOTH® DEURBESLAG VOOR BRANDDEUREN

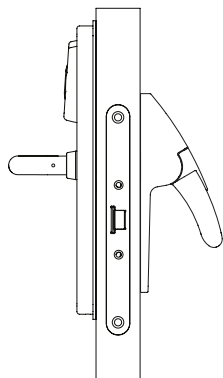

Technische specificaties

FIRMWARE
ARGO

RELEASE
2.0

STROOMVOORZIENING
2 lithiumbatterijen 3,6V type AA

GESCHATTE LEVENSDUUR VAN DE BATTERIJ
2 jaar, 20.000 openingen. Dit cijfer is afhankelijk van de gebruikswijze, de bedrijfsomgeving en de ingeschakelde opties.

MELDINGEN
- 2 kleuren LED's: groen en rood
- Multi-frequentie zoemer

PRODUCT COMPATIBILITEIT
- Kan geïnstalleerd worden op elk type deur (hout, aluminium, metaal, PVC, enz.).
- Deurdikte 40-85 mm (met standaardaccessoires), 85-120 mm (met speciale accessoires).
- Geschikt voor installatie op brand-/rookwerende deuren.
- 7, 8 of 9 mm (*) krukstift. Afstand 70, 72, 85, 88 en 92 mm.
- Doornmaat: minimaal 25 mm; bij gebruik van de kunststof onderplaat om gaten in de deur af te dekken, doornmaat minimaal 40 mm.
- Gat voor Europese profielcilinder.
- Alleen met dagschoot of met automatische vergrendelingsfunctie.
- Maximale draaiing van de deurkruk 40°.

(*) met adapter.

MONTAGE
- Op deur

MILIEUKENMERKEN
- IP54
- IP55

BEDRIJFSTEMPERATUUR
-20°C ÷ +60°C

OPSLAGTEMPERATUUR
-25°C ÷ +75°C

VERPAKKING
1 deurbeslag, 1 adapterplaat, 1 handgreepset, 2 batterijen, schroeven, 2mm inbusleutel, gebruiksaanwijzing.
OPMERKING: Mechanisch slot en antipaniekbeslag zijn niet bij de levering inbegrepen.

ACCESSOIRES (NIET MEEGELEVERD)
- Krukstift en -schroeven set (verplicht)
- Override cilinder
- Set override sleutels
- Onderplaat
- Bijpassend slot

 Code configurator

 Accessoires

AFMETINGEN

- Schildbreedte: 38 mm
- Lengte schild: 294 mm
- Schilddikte: 17 mm
- Lengte handvat: 131 mm vanaf hart schild

Gewicht
1530 g

ONLINE INHOUD

 Website

 Data sheet

 Leaflet

 Gebruikershandleiding

 Installatiegids

 Specificaties

 Onderhouds handleiding

Aries Smart 2.0 Voor Meroni Premi Apri sloten

ELEKTRONISCH RFID/BLUETOOTH® DEURBESLAG

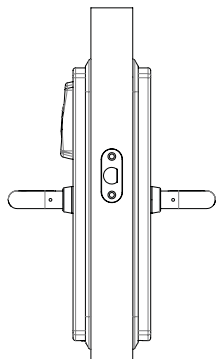

Technische specificaties

FIRMWARE
ARGO

RELEASE
2.0

STROOMVOORZIENING
2 lithiumbatterijen 3,6V type AA

GESCHATTE LEVENSDUUR VAN DE BATTERIJ
2 jaar, 20.000 openingen. Dit cijfer is afhankelijk van de gebruikswijze, de bedrijfsomgeving en de ingeschakelde opties.

MELDINGEN
- 2 kleuren LED's: groen en rood
- Multi-frequentie zoemer

PRODUCT COMPATIBILITEIT
- Kan geïnstalleerd worden op elk type deur (hout, aluminium, metaal, PVC, enz.).
- Deurdikte 40-85 mm (met standaardaccessoires), 85-120 mm (met speciale accessoires).
- Geschikt voor installatie op brand-/rookwerende deuren.
- 7, 8 of 9 mm (*) krukstift. Afstand 70, 72, 85, 88 en 92 mm.
- Doornmaat: minimaal 25 mm; bij gebruik van de kunststof onderplaat om gaten in de deur af te dekken, doornmaat minimaal 40 mm.
- Gat voor Europese profielcilinder.
- Alleen met dagschoot of met automatische vergrendelingsfunctie.
- Maximale draaiing van de deurkruk 40°.

(*) met adapter.

MONTAGE
- Op deur

MILIEUKENMERKEN
- IP54
- IP55

BEDRIJFSTEMPERATUUR
-20°C ÷ +60°C

OPSLAGTEMPERATUUR
-25°C ÷ +75°C

VERPAKKING
1 deurbeslag (set), 1 kunststof grondplaat, 2 batterijen, 2 mm inbusleutel, gebruiksaanwijzing.
OPMERKING: Greepset en schroeven, cilinder voor noodopening en mechanisch slot niet inbegrepen.

ACCESSOIRES (NIET MEEGELEVERD)
- Krukstift en -schroeven set (verplicht)
- Override cilinder
- Set override sleutels
- Onderplaat
- Bijpassend slot

 Code configurator

 Accessoires

AFMETINGEN

- Schildbreedte: 38 mm
- Lengte schild: 294 mm
- Schilddikte: 17 mm
- Lengte handvat: 131 mm vanaf hart schild

Gewicht
1530 g

ONLINE INHOUD

 Website

 Data sheet

 Leaflet

 Gebruikershandleiding

 Installatiegids

 Specificaties

 Onderhouds handleiding

Aries Smart 2.0

Accessoires

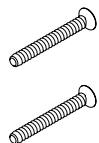

SCHROEVEN EN HANDGREEPBEVESTIGINGSSET

2 schroeven M5 met schroefdraadborging.

Pakket: 2 schroeven, 1 krukstift

OPMERKING: Selecteer de juiste kit afhankelijk van de deurdikte.

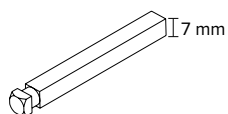

QM 7 mm Vierkantstift

Deurdikte **S** van 40 tot 55 mm

1 201E074055A

Deurdikte **S** van 55 tot 70 mm

1 201E075570A

Deurdikte **S** van 70 tot 85 mm

1 201E077085A

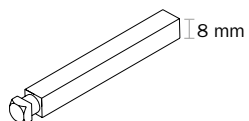

QM 8 mm Vierkantstift

Deurdikte **S** van 40 tot 55 mm

1 201E004055A

Deurdikte **S** van 55 tot 70 mm

1 201E005570A

Deurdikte **S** van 70 tot 85 mm

1 201E007085A

Deurdikte MAX 125 mm (moet op maat worden gemaakt)

1 201E008010A

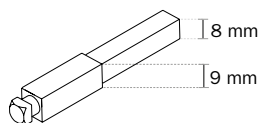

QM 9 mm Vierkantstift (voor brandwerende deuren)

Deurdikte **S** van 40 tot 55 mm

1 201E094055A

Deurdikte **S** van 55 tot 70 mm

1 201E095570A

Deurdikte **S** van 70 tot 85 mm

1 201E097085A

Deurdikte **S** van 85 tot 125mm

1 201E098010A

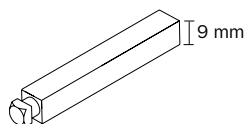

SCHROEVEN EN HANDGREEPBEVESTIGINGSSET

Voor installatie van panieksbeslagen.

Krukvierkant 9 mm en bevestigingsschroeven voor deuren met een dikte tot 85 mm.

OPMERKING: inkorten afhankelijk van de deurdikte

1 201E915570A

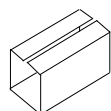

ADAPTER VOOR KRUKVIERKANT

adapter van 8 tot 9 mm

10 5060000900092

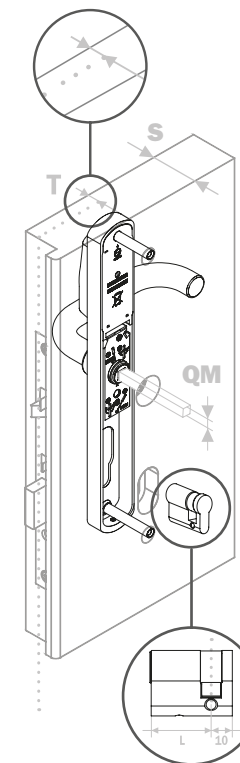

Aries Smart 2.0

Accessoires

ADAPTERPLAAT KIT

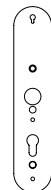

ADAPTERPLAAT KIT
 Voor installatie van panieksloten met
 serie 214* paniekslotkast (DIN 72 mm hartafstand).
 Verpakking: 1 adapterplaat.

1 529E000040

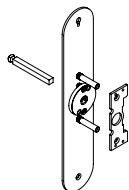

ADAPTERPLAAT KIT
 Voor RIM paniekbeslag Idea Push installatie
 Pakket: platen, bevestigingsschroeven, accessoires.

1 567E0000540

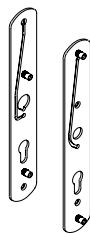

ADAPTERPLAAT KIT
 Voor DIN-sloten
 Pakket: platen

1 529E080054

Aries Smart 2.0

Accessoires

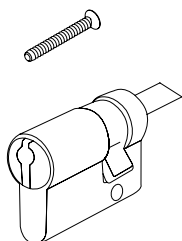

MECHANISCHE CILINDER OVERRIDE

Monoprofiel cilinder met gebruiksdetectie. ISEO R90 Veiligheidscilinder Factory profile
 Tot 3 mechanische hercoderingen. KA op dezelfde installatie. Vernikkelde afwerking. Zonder sleutels.
 Verpakking: 1 cilinder, 1 bevestigingsschroef

ZICHTBARE CILINDER		VERBORGEN CILINDER	
08 < T < 13	L = 30 + 10 mm	17 < T < 27	L = 30 + 10 mm
13 < T < 23	L = 40 + 10 mm	27 < T < 37	L = 40 + 10 mm
23 < T < 33	L = 50 + 10 mm	37 < T < 47	L = 50 + 10 mm

S = deurdikte (mm)

T = afstand tussen het hart van de voorplaat en de rand van de buitendeur

NOTE: Selecteer de juiste afmeting afhankelijk van de deur en de kenmerken van het slot.
 Override sleutels moeten apart worden besteld.

Lengte L 30 - 10 mm	1	82RC030A19RF.08
Lengte L 40 - 10 mm	1	82RC040A19RF.08
Lengte L 50 - 10 mm	1	82RC050A19RF.08

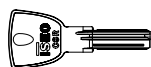
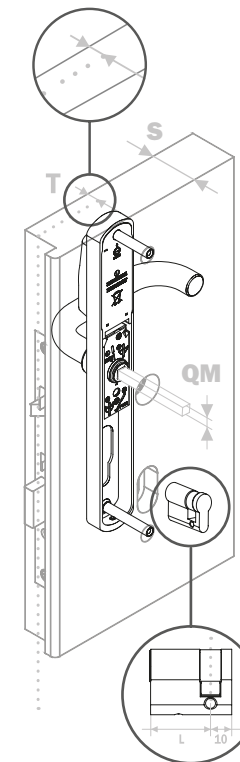

SET OVERRIDE SLEUTELS

3 opeenvolgende R90 sleutels.
 Eigendomskaarten.
 Pakket: 3 sleutels, 2 eigendomskaarten

	1	80RCKR0F0
--	---	-----------



KUNSTSTOF ONDERPLAAT

Zwarte kunststof onderplaat om eventueel zichtbare sleutelgaten af te dekken.
 Afmetingen: H=312 mm, L=70 mm.
 Verpakking: 1 onderplaat.

	1	529E00000
--	---	-----------

Aries Smart 2.0

Accessoires

BUITEN- EN BINNENCOVER

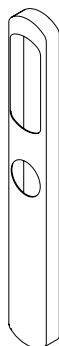

BUITENCOVER
Zonder cilindergat in de cover.
Verpakking: 1 cover

Inox	1	561E1120240
------	---	-------------

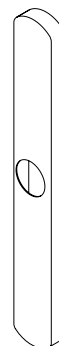

BINNENCOVER
Zonder privacy.
Verpakking: 1 deksel

Inox	1	561E1130240
------	---	-------------

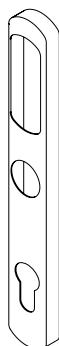

EXTERNE COVER
Met cilindergat.
Verpakking: 1 cover

70 mm hartafstand		
Inox	1	561E1420240

72 mm hartafstand		
Inox	1	561E1520240

85 mm hartafstand		
Inox	1	561E1220240

88 mm hartafstand		
Inox	1	561E1620240

92 mm hartafstand		
Inox	1	561E1320240

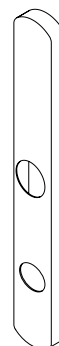

BINNENCOVER
Met privacy.
Verpakking: 1 deksel

Inox	1	561E1330240
------	---	-------------

Aries Smart 2.0

Accessoires

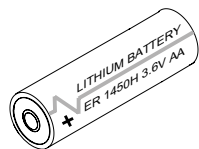

BATTERIJ

BATTERIJ

Hoogwaardige lythium batterij.

Maat AA, 3,6Vcc.

10

58200000E0360

Aries Smart 2.0

Accessoires

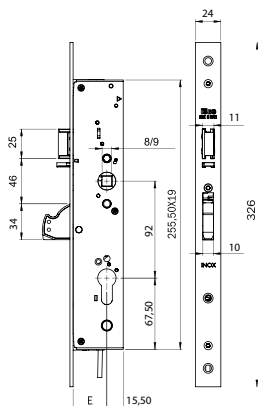

BESLAG KAN GECOMBINEERD WORDEN MET (1/3)

MULTIBLINDO EASY EXIT LATERAL.

Automatisch slot met noodfunctie te gebruiken met ARIES.
 Vergrendeling: nachtschoot die automatisch opnieuw vergrendelt wanneer de deur gesloten is.
 Openen: dag- en nachtschoot worden bediend door de deurkruk of de sleutel.
 PC maat 92 mm. De microschakelaar detecteert en signaleert de status van het nachtslot.
 Dagschoot rechts of links, niet omkeerbaar. Apart te bestellen: sluitplaten 03323*.
 Verpakking: 1 slot, instructies.

EENDELIGE VIERKANTSTIFT 9 mm

Inclusief 8/9 mm vierkante spindel code 201E094055A.

Vlakke voorplaat		Doornmaat mm		
326x24x3	INOX	35 DIN SX	1	7A19163522S.A
		35 DIN DX	1	7A19163522D.A
		40 DIN SX	1	7A19164022S.A
		40 DIN DX	1	7A19164022D.A
		45 DIN SX	1	7A19164522S.A
		45 DIN DX	1	7A19164522D.A
		50 DIN SX	1	7A19165022S.A
		50 DIN DX	1	7A19165022D.A
		55 DIN SX	1	7A19165522S.A
		55 DIN DX	1	7A19165522D.A
		60 DIN SX	1	7A19166022S.A
		60 DIN DX	1	7A19166022D.A
		65 DIN SX	1	7A19166522S.A
		65 DIN DX	1	7A19166522D.A

EENDELIGE VIERKANTSTIFT 8 mm

Vlakke voorplaat		Doornmaat mm		
326x24x3	INOX	35 DIN SX	1	7A12163522S.A
		35 DIN DX	1	7A12163522D.A
		40 DIN SX	1	7A12164022S.A
		40 DIN DX	1	7A12164022D.A
		45 DIN SX	1	7A12164522S.A
		45 DIN DX	1	7A12164522D.A
		50 DIN SX	1	7A12165022S.A
		50 DIN DX	1	7A12165022D.A
		55 DIN SX	1	7A12165522S.A
		55 DIN DX	1	7A12165522D.A
		60 DIN SX	1	7A12166022S.A
		60 DIN DX	1	7A12166022D.A
		65 DIN SX	1	7A12166522S.A
		65 DIN DX	1	7A12166522D.A

Aries Smart 2.0

Accessoires

BESLAG KAN GECOMBINEERD WORDEN MET (2/3)

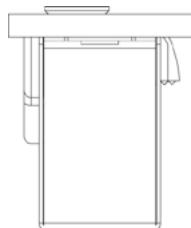

Schaal op ware grootte

VERSTELBARE gesloten sluitplaat voor CENTRAAL SLOT
MULTIBLINDO EASY.

Materiaal: roestvrij staal.

Met mechanisch sluitplaat.

Vlakke voorplaat 24x3x220 DIN SX

10 033230

Vlakke voorplaat 24x3x220 DIN DX

10 033231

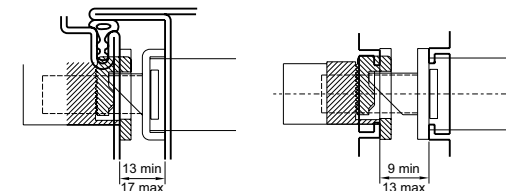
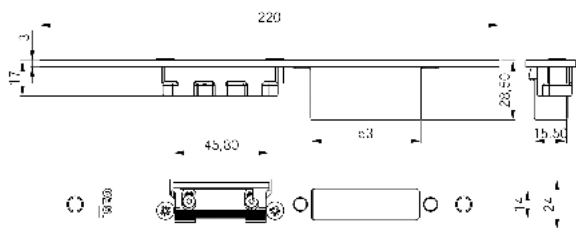

Als de ruimte tussen de sluitplaat en de deur groter is, is het noodzakelijk om een afstandhouder voor de sluitplaat te gebruiken

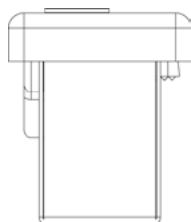

Schaal op ware grootte

VERSTELBARE gesloten sluitplaat voor CENTRAAL SLOT
MULTIBLINDO EASY.

Material: stainless steel.

Met mechanisch sluitplaat.

U-voorplaat 24x6x220 DIN SX

10 033232

U-voorplaat 24x6x220 DIN DX

10 033233

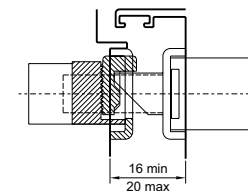
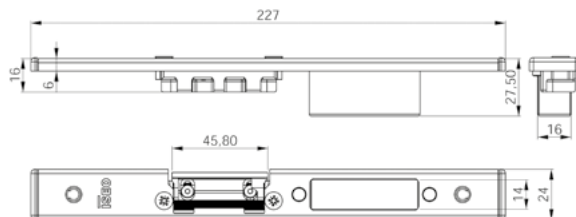

Als de ruimte tussen de sluitplaat en de deur groter is, is het noodzakelijk om een afstandhouder voor de sluitplaat te gebruiken

Aries Smart 2.0

Accessoires

BESLAG KAN GECOMBINEERD WORDEN MET (3/3)

AUTOMATISCH MECHANISCH SLOT

Insteekslot, automatische nachtschootfunctie (18 mm verlenging)

Anti paniekmfunctie, gedeelde nachtschoot, uitgerust met inbraakbeveiliging (omkeerbaar).

Doornmaat: 55 mm, hartafstand: 85 mm, 8 mm krukvierkant

Verchroomd, vierkante/afgeronde voorplaat

Verpakking: 1 slot, 1 sluitplaat.

Vierkante voorplaat	1	207553.Z
Afgeronde voorplaat	1	217553.Z

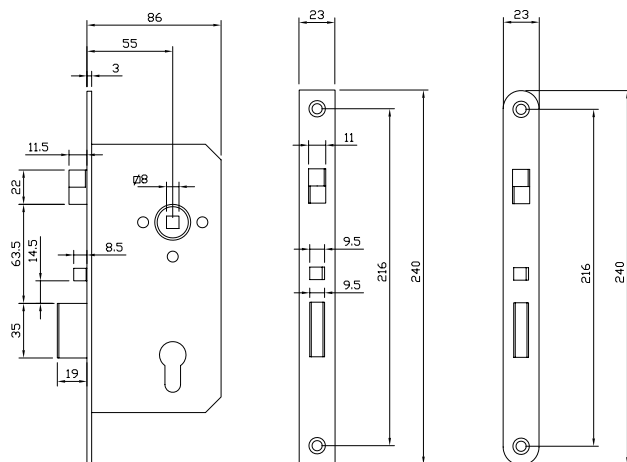

Smart Locker 2.0

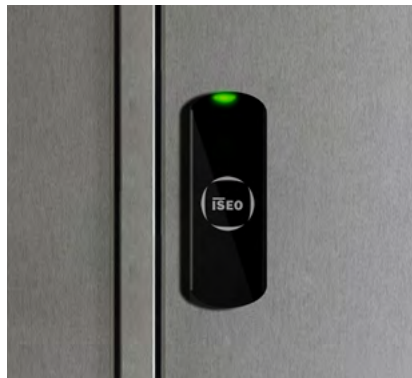

Voor kantoren, fitnessstudio's, zwembaden

Smart Locker kan op verschillende opbergkasten en lockers worden geïnstalleerd om de eigendommen van mensen te beschermen terwijl ze op kantoor, in de sportschool of bij het zwembad zijn, of in andere situaties waar persoonlijke bezittingen tijdelijk veilig moeten worden opgeborgen.

Automatische vergrendeling

Als je het kastdeurtje sluit, gaat de Smart Locker automatisch op slot. Smart Locker werkt op batterijen waardoor het eenvoudig te installeren is in nieuwe lockers of retrofit in bestaande lockers die momenteel met sleutels worden bediend.

Functies van het product

- Automatische vergrendeling bij het sluiten van de deur
- Onthoudt tot 300 gebruikersgegevens
- Registreert de laatste 1000 gebeurtenissen
- Apparaat op batterijen met laadstatusdetectie
- Activering door RFID-kaartdetectie of telefoon (gepatenteerd)
- Apparaat met laag energieverbruik
- Real-time klok/kalender
- Licht- en geluidssignalen
- Permanent geopende modus (kantoormodus) zonder extra batterijverbruik
- Blokkeert de standaardgebruikers waardoor alleen VIP-gebruikers toegang hebben
- Programmering en software-updates via Argo-app op iOS- en Android-apparaten

AFWERKING

 Technopolymeer

KLEUR

 Antraciet

MILIEUKENMERKEN

- IP20

CREDENTIALS

- Badge
- Sleutelhanger
- Armband
- Smartphone
- Apple Watch

COMMUNICATIE-INTERFACE

- RFID ISO14443B/Mifare ISO14443A
- Bluetooth® Low Energy 5.1

Ga naar pagina

MODELLEN

→ Elektronisch slot voor kluisjes p. 46

Smart Locker 2.0 Elektronisch slot voor kluisjes

RFID/BLUETOOTH® ELEKTRONISCH SLOT VOOR KLUISJES EN LOCKERS

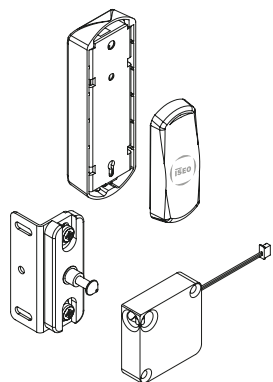

Technische specificaties

FIRMWARE
ARGO

RELEASE
2.0

STROOMVOORZIENING
2 lithiumbatterijen 3,6V type AA

GESCHATTE LEVENSDUUR VAN DE BATTERIJ
2 jaar, 20.000 openingen.
Dit cijfer is afhankelijk van de gebruikswijze, de bedrijfsomgeving en de ingeschakelde opties.

MELDINGEN
- 2 kleuren LED's: groen en rood
- Multi-frequentie zoemer

PRODUCT COMPATIBILITEIT
- Smart Locker kan op verschillende lockers en opbergkastjes worden geïnstalleerd om de persoonlijke bezittingen van gebruikers te beschermen als ze op kantoor, in de sportschool, bij het zwembad, enz. zijn en hun spullen veilig willen bewaren.

MONTAGE
- Op deur

MILIEUKENMERKEN
- IP20

BEDRIJFSTEMPERATUUR
-20°C ÷ +60°C

OPSLAGTEMPERATUUR
-25°C ÷ +75°C

VERPAKKING
1 RFID-lezer, 2 batterijen, bevestigingsschroeven, handleiding

ACCESSOIRES (NIET MEEGELEVERD)
- Batterij voor voeding (5820000E0360)
- Accessoire voor noodstroomvoorziening (000IS00253)

code **1EL10155**







 Accessoires

AFMETINGEN

Buitenmaten:
- Breedte: 39mm
- Hoogte: 86mm

Binnenmaten:
- Breedte: 40mm
- Hoogte: 130mm

ONLINE INHOUD

-  Website
-  Data sheet
-  Gebruikershandleiding
-  Installatiegids
-  Specificaties
-  Accessory for electrical emergency

Smart Locker 2.0

Accessoires

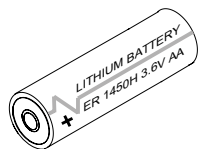

BATTERIJ
Hoogwaardige lythium batterij
AA, 3,6 Vcc

10 58200000E0360

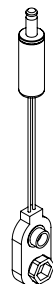

ACCESSOIRE VOOR NOODGEVALLEN
Verpakking: 1 batterijhouder.
OPMERKING: BATTERIJEN NIET MEEGELEVERD.

1 0000IS00253

Libra LE60 Smart 2.1

Ga naar pagina

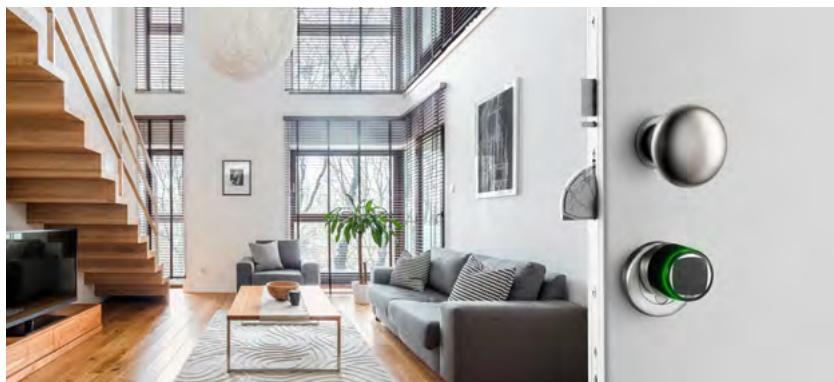

Geschikt voor verschillende toepassingen

Dankzij de snelle en eenvoudige installatie is de Libra modulaire elektronische cilinder de ideale en universele oplossing om mechanische Europrofielcilinders te vervangen of nieuwe deuren ermee uit te rusten.



Eenvoudig te installeren

Hij werkt op batterijen en heeft dus geen elektrische externe bekabeling nodig. Het resultaat is de beste flexibiliteit en kosteneffectiviteit van installatie, zowel bij nieuwe deuren als bij renovatie achteraf.

Functies van het product

- Onthoudt tot 300 gebruikersgegevens
- Registreert de laatste 1000 gebeurtenissen
- Apparaat op batterijen met laadstatusdetectie
- Activering door RFID-kaartdetectie of telefoon (gepatenteerd)
- Apparaat met laag energieverbruik
- Real-time klok/kalender
- Licht- en geluidssignalen
- Permanent geopende modus (kantoormodus) zonder extra batterijverbruik
- Blokkeert de standaardgebruikers waardoor alleen VIP-gebruikers toegang hebben
- Programmering en software-updates via Argo-app op iOS- en Android-apparaten

AFWERKING

-  Inox
-  Gepolijst chroom
-  Messing gepolijst

KLEUR

-  Zwart
-  Wit
-  Metaal grijs

MODELLEN

- Standard p. 50
- Premium p. 51
- Half p. 52
- Double p. 53
- Verwijderbare lezer en 16 mm schacht p. 54
- Verwijderbare lezer en 75 mm schacht p. 55
- Dummy-knob p. 56
- Oval Australian p. 57
- Oval Scandinavian p. 58

MILIEUKENMERKEN

- IP66
- IP67
- IP68
- IP69

CREDENTIALS

- Badge
- Sleutelhanger
- Armband
- Smartphone
- Apple Watch

COMMUNICATIE-INTERFACE

- RFID ISO14443B/Mifare ISO14443A
- Bluetooth® Low Energy 5.1

CERTIFICERINGEN

- EN 15684:2020-01 Standaarduitvoering 16B4AF30 op specifieke modellen
- EN 15684:2020-01 Heavy duty uitvoering 16B4AF32 op bepaalde modellen
- SKG***voor HD (Heavy Duty) versie

Libra LE60 Smart 2.1

Selectiehulp

De elektronische modulaire cilinder LIBRA vormt de ideale en universele oplossing voor toegangscontrole zowel voor retrofit-installaties ter vervanging van mechanische Europese profielcilinders (naast de Australische en Scandinavische ovale cilinderversies), alsook voor installaties op nieuwe deuren.

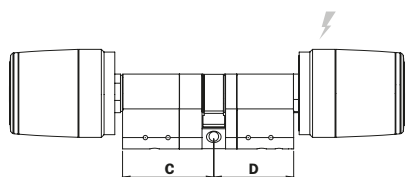

BESTEL HET PRODUCT IN EEN PAAR STAPPEN

1

Controleer het type deur en de afmetingen van de cilinder (bij vervanging op een bestaande deur).

2

Kies het Libra Smart-model in de rechterkolom en genereer de code dankzij de configurator op de productpagina.

3

Optioneel.

Zie de accessoirefiches voor wijzigingen en vervanging van onderdelen.

Kies uit het menu

[Voorgemonteerde modules](#)

[Modulaire geassembleerde Libra componenten](#)

[Onderdelen voor elektronische knoppen](#)

[Premium knopcover \(RFID en mechanische versie\)](#)

[Standaard mechanische knop](#)

[Anti-inbraak accessoires](#)

[Montage/demontage gereedschapset](#)

[Montagegereedschapset voor modulaire cilinders](#)

[Design verpakking](#)

Ga naar pagina

● SELECTIEHULP

MODELLEN

- Standard p. 50
- Premium p. 51
- Half p. 52
- Double p. 53
- Verwijderbare lezer en 16 mm schacht p. 54
- Verwijderbare lezer en 75 mm schacht p. 55
- Dummy-knob p. 56
- Oval Australian p. 57
- Oval Scandinavian p. 58

Libra LE60 Smart 2.1 Standard

MODULAIRE CILINDER MET EXTERNE ELEKTRONISCHE RFID/BLUETOOTH® KNOP (VRIJ DRAAIBAAR) EN INTERNE MECHANISCHE KNOP (STANDAARD)

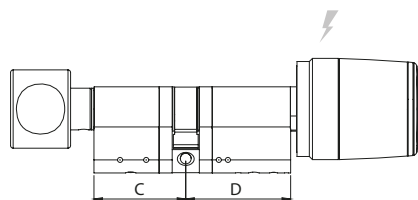

Technische specificaties

FIRMWARE
ARGO

RELEASE
2.1

STROOMVOORZIENING
1.3V lithiumbatterij type CR123

GESCHATTE LEVENSDUUR VAN DE BATTERIJ
2 jaar, 20.000 openingen.
Dit cijfer is afhankelijk van de gebruikswijze, de bedrijfsomgeving en de ingeschakelde opties.

MELDINGEN
- 2 kleuren LED's: groen en rood
- Multi-frequentie zoemer

PRODUCT COMPATIBILITEIT
- Compatibel met alle mechanische sloten uitgerust met een Europees profielcilindergat (EN1303, DIN 18252)

MONTAGE
- Op deur

MILIEUKENMERKEN

- IP66
- IP67
- IP68
- IP69

BEDRIJFSTEMPERATUUR
-20°C ÷ +70°C

OPSLAGTEMPERATUUR
-25°C ÷ +75°C

VERPAKKING

1 cilinder, 1 batterij, cilinderbevestigingsschroef, 2 mm inbusleutel, gebruiksaanwijzing

ACCESSOIRES (NIET MEEGELEVERD)

- Voorgemonteerde modules
- Libra modulaire geassembleerde onderdelen
- Onderdelen voor elektronische knoppen
- Knopcover Premium (RFID en mechanische versie)
- Standaard mechanische knop
- Inbraakwerende accessoires
- Set montage/demontage gereedschap
- Montagemateriaal voor modulaire cilinders
- Design verpakking

 Code configurator

 Accessoires

AFMETINGEN

Afmetingen elektronische knop:

- Buitendiameter van 36 tot 39 mm
- Lengte: 46 mm

Standaardⁿ mechanische knop afmetingen:

- Buitendiameter 30mm
- Lengte: 31mm

ONLINE INHOUD

 Website

 Data sheet

 Leaflet

 Gebruikershandleiding

 Installatiegids

 Specificaties

Libra LE60 Smart 2.1 Premium

MODULAIRE CILINDER MET EXTERNE ELEKTRONISCHE RFID/BLUETOOTH® KNOP (VRIJ DRAAIBAAR) EN INTERNE MECHANISCHE KNOP (PREMIUM)

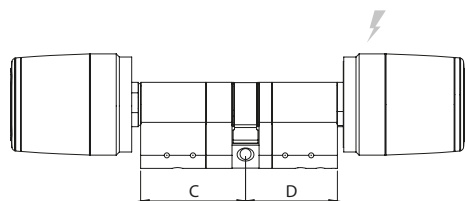

Technische specificaties

FIRMWARE
ARGO

RELEASE
2.1

STROOMVOORZIENING
1.3V lithiumbatterij type CR123

GESCHATTE LEVENSDUUR VAN DE BATTERIJ
2 jaar, 20.000 openingen.
Dit cijfer is afhankelijk van de gebruikswijze, de bedrijfsomgeving en de ingeschakelde opties.

MELDINGEN
- 2 kleuren LED's: groen en rood
- Multi-frequentie zoemer

PRODUCT COMPATIBILITEIT
- Compatibel met alle mechanische sloten uitgerust met een Europees profielcilindergat (EN1303, DIN 18252)

MONTAGE
- Op deur

MILIEUKENMERKEN

- IP66
- IP67
- IP68
- IP69

BEDRIJFSTEMPERATUUR
-20°C ÷ +70°C

OPSLAGTEMPERATUUR
-25°C ÷ +75°C

VERPAKKING

1 cilinder, 1 batterij,
cilinderbevestigingsschroef, 2 mm inbusleutel, gebruiksaanwijzing

ACCESSOIRES (NIET MEEGELEVERD)

- Voorgemonteerde modules
- Libra modulaire geassembleerde onderdelen
- Onderdelen voor elektronische knoppen
- Knopcover Premium (RFID en mechanische versie)
- Standaard mechanische knop
- Inbraakwerende accessoires
- Set montage/demontage gereedschap
- Montagemateriaal voor modulaire cilinders
- Design verpakking

 Code configurator

 Accessoires

AFMETINGEN

Afmetingen elektronische knop:

- Buitendiameter van 36 tot 39 mm
- Lengte: 46 mm

Premium™ mechanische knop afmetingen:

- Buitendiameter van 36 tot 39mm
- Lengte: 46mm

ONLINE INHOUD

 Website

 Data sheet

 Leaflet

 Gebruikershandleiding

 Installatiegids

 Specificaties

Libra LE60 Smart 2.1 Half

MODULAIRE HALVE CILINDER MET ELEKTRONISCHE RFID/BLUETOOTH® KNOP (VRIJLOOP)

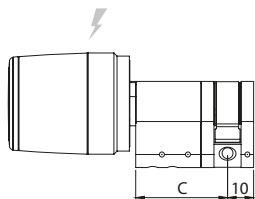

Technische specificaties

FIRMWARE
ARGO

RELEASE
2.1

STROOMVOORZIENING
1.3V lithiumbatterij type CR123

GESCHATTE LEVENSDUUR VAN DE BATTERIJ
2 jaar, 20.000 openingen.
Dit cijfer is afhankelijk van de gebruikswijze, de bedrijfsomgeving en de ingeschakelde opties.

MELDINGEN
- 2 kleuren LED's: groen en rood
- Multi-frequentie zoemer

PRODUCT COMPATIBILITEIT
- Compatibel met alle mechanische sloten uitgerust met een Europees profielcilindergat (EN1303, DIN 18252)

MONTAGE
- Op deur

MILIEUKENMERKEN

- IP66
- IP67
- IP68
- IP69

BEDRIJFSTEMPERATUUR
-20°C ÷ +70°C

OPSLAGTEMPERATUUR
-25°C ÷ +75°C

VERPAKKING

1 cilinder, 1 batterij,
cilinderbevestigingsschroef, 2 mm inbusleutel, gebruiksaanwijzing

ACCESSOIRES (NIET MEEGELEVERD)

- Voorgemonteerde modules
- Libra modulaire geassembleerde onderdelen
- Onderdelen voor elektronische knoppen
- Knopcover Premium (RFID en mechanische versie)
- Standaard mechanische knop
- Inbraakwerende accessoires
- Set montage/demontage gereedschap
- Montagemateriaal voor modulaire cilinders
- Design verpakking

 Code configurator

 Accessoires

AFMETINGEN

Afmetingen elektronische knop:
- Buitendiameter van 36 tot 39 mm
- Lengte: 46 mm

ONLINE INHOUD

 Website

 Data sheet

 Leaflet

 Gebruikershandleiding

 Installatiegids

 Specificaties

Libra LE60 Smart 2.1 Double

MODULAIRE CILINDER MET ELEKTRONISCHE
RFID/BLUETOOTH® EXTERNE EN INTERNE KNOP
(VRIJ DRAAIBAAR)

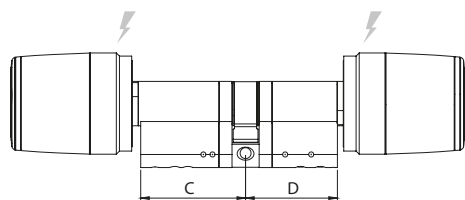

Technische specificaties

FIRMWARE
ARGO

RELEASE
2.1

STROOMVOORZIENING
1.3V lithiumbatterij type CR123

GESCHATTE LEVENSDUUR VAN DE BATTERIJ
2 jaar, 20.000 openingen.
Dit cijfer is afhankelijk van de gebruikswijze, de bedrijfsomgeving en de ingeschakelde opties.

MELDINGEN
- 2 kleuren LED's: groen en rood
- Multi-frequentie zoemer

PRODUCT COMPATIBILITEIT
- Compatibel met alle mechanische sloten uitgerust met een Europees profielcilindergat (EN1303, DIN 18252)

MONTAGE
- Op deur

MILIEUKENMERKEN

- IP66
- IP67
- IP68
- IP69

BEDRIJFSTEMPERATUUR
-20°C ÷ +70°C

OPSLAGTEMPERATUUR
-25°C ÷ +75°C

VERPAKKING

1 cilinder, 1 batterij,
cilinderbevestigingsschroef, 2 mm inbusleutel, gebruiksaanwijzing

ACCESSOIRES (NIET MEEGELEVERD)

- Voorgemonteerde modules
- Libra modulaire geassembleerde onderdelen
- Onderdelen voor elektronische knoppen
- Knopcover Premium (RFID en mechanische versie)
- Standaard mechanische knop
- Inbraakwerende accessoires
- Set montage/demontage gereedschap
- Montagemateriaal voor modulaire cilinders
- Design verpakking

 Code configurator

 Accessoires

AFMETINGEN

Afmetingen elektronische knop:
- Buitendiameter van 36 tot 39 mm
- Lengte: 46 mm

ONLINE INHOUD

 Website

 Data sheet

 Leaflet

 Gebruikershandleiding

 Installatiegids

 Specificaties

Libra LE60 Smart 2.1 Verwijderbare lezer en 16 mm schacht

MODULAIRE CILINDER VOOR GEPANTSERDE DEUREN MET EXTERNE ELEKTRONISCHE RFID/BLUETOOTH® KNOP (VRIJE ROTATIE), VOOR TOEPASSING MET CILINDER ROZET, BINNENZIJDJE VOORGEMONTEERD MET KNOPAS D 8X16 mm

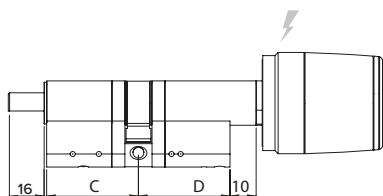

Technische specificaties

FIRMWARE
ARGO

RELEASE
2.1

STROOMVOORZIENING
1.3V lithiumbatterij type CR123

GESCHATTE LEVENSDUUR VAN DE BATTERIJ
2 jaar, 20.000 openingen.
Dit cijfer is afhankelijk van de gebruikswijze, de bedrijfsomgeving en de ingeschakelde opties.

MELDINGEN
- 2 kleuren LED's: groen en rood
- Multi-frequentie zoemer

PRODUCT COMPATIBILITEIT
- Compatibel met alle mechanische sloten uitgerust met een Europees profielcilindergat (EN1303, DIN 18252)

MONTAGE
- Op deur

MILIEUKENMERKEN

- IP66
- IP67
- IP68
- IP69

BEDRIJFSTEMPERATUUR
-20°C ÷ +70°C

OPSLAGTEMPERATUUR
-25°C ÷ +75°C

VERPAKKING

1 cilinder, 1 batterij, cilinderbevestigingsschroef, 2 mm inbusleutel, gebruiksaanwijzing

ACCESSOIRES (NIET MEEGELEVERD)

- Voorgemonteerde modules
- Libra modulaire geassembleerde onderdelen
- Onderdelen voor elektronische knoppen
- Knopcover Premium (RFID en mechanische versie)
- Standaard mechanische knop
- Inbraakwerende accessoires
- Set montage/demontage gereedschap
- Montagemateriaal voor modulaire cilinders
- Design verpakking

 Code configurator

 Accessoires

AFMETINGEN

Afmetingen elektronische knop:
- Buitendiameter van 36 tot 39 mm
- Lengte: 46 mm

ONLINE INHOUD

 Website

 Data sheet

 Leaflet

 Gebruikershandleiding

 Installatiegids

 Specificaties

Libra LE60 Smart 2.1 Verwijderbare lezer en 75 mm schacht

MODULAIRE CILINDER VOOR GEPANTSERDE DEUREN MET EXTERNE ELEKTRONISCHE RFID/BLUETOOTH® KNOP (VRIJE ROTATIE), VOOR TOEPASSING MET CILINDER ROZET, BINNENZIJDE VOORGEMONTEERD MET INKORTBARE KNOPAS D 8X75 mm

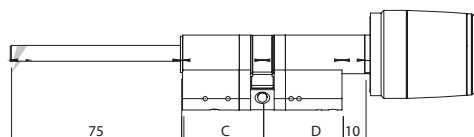

Technische specificaties

FIRMWARE
ARGO

RELEASE
2.1

STROOMVOORZIENING
1.3V lithiumbatterij type CR123

GESCHATTE LEVENSDUUR VAN DE BATTERIJ
2 jaar, 20.000 openingen.
Dit cijfer is afhankelijk van de gebruikswijze, de bedrijfsomgeving en de ingeschakelde opties.

MELDINGEN
- 2 kleuren LED's: groen en rood
- Multi-frequentie zoemer

PRODUCT COMPATIBILITEIT
- Compatibel met alle mechanische sloten uitgerust met een Europees profielcilindergat (EN1303, DIN 18252)

MONTAGE
- Op deur

MILIEUKENMERKEN
- IP66
- IP67
- IP68
- IP69

BEDRIJFSTEMPERATUUR
-20°C ÷ +70°C

OPSLAGTEMPERATUUR
-25°C ÷ +75°C

VERPAKKING
1 cilinder, 1 batterij,
cilinderbevestigingsschroef, 2 mm inbusleutel, gebruiksaanwijzing

ACCESSOIRES (NIET MEEGELEVERD)
- Voorgemonteerde modules
- Libra modulaire geassembleerde onderdelen
- Onderdelen voor elektronische knoppen
- Knopcover Premium (RFID en mechanische versie)
- Standaard mechanische knop
- Inbraakwerende accessoires
- Set montage/demontage gereedschap
- Montagemateriaal voor modulaire cilinders
- Design verpakking

 Code configurator

 Accessoires

AFMETINGEN

Afmetingen elektronische knop:
- Buitendiameter van 36 tot 39 mm
- Lengte: 46 mm

ONLINE INHOUD

 Website

 Data sheet

 Leaflet

 Gebruikershandleiding

 Installatiegids

 Specificaties

Libra LE60 Smart 2.1 Dummy-knob

MODULAIRE CILINDER VOOR GEPANTSERDE DEUREN MET EXTERNE ELEKTRONISCHE RFID/BLUETOOTH® KNOP (VRIJE ROTATIE) EN KNOP-DUMMY AAN DE BINNENZIJDE

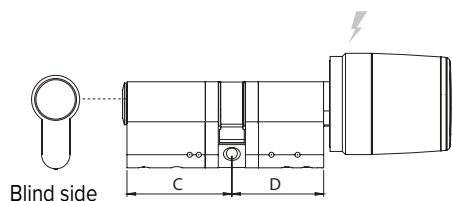

Technische specificaties

FIRMWARE
ARGO

RELEASE
2.1

STROOMVOORZIENING
1.3V lithiumbatterij type CR123

GESCHATTE LEVENSDUUR VAN DE BATTERIJ
2 jaar, 20.000 openingen.
Dit cijfer is afhankelijk van de gebruikswijze, de bedrijfsomgeving en de ingeschakelde opties.

MELDINGEN
- 2 kleuren LED's: groen en rood
- Multi-frequentie zoemer

PRODUCT COMPATIBILITEIT
- Compatibel met alle mechanische sloten uitgerust met een Europees profielcilindergat (EN1303, DIN 18252)

MONTAGE
- Op deur

MILIEUKENMERKEN

- IP66
- IP67
- IP68
- IP69

BEDRIJFSTEMPERATUUR
-20°C ÷ +70°C

OPSLAGTEMPERATUUR
-25°C ÷ +75°C

VERPAKKING

1 cilinder, 1 batterij,
cilinderbevestigingsschroef, 2 mm inbusleutel, gebruiksaanwijzing

ACCESSOIRES (NIET MEEGELEVERD)

- Voorgemonteerde modules
- Libra modulaire geassembleerde onderdelen
- Onderdelen voor elektronische knoppen
- Knopcover Premium (RFID en mechanische versie)
- Standaard mechanische knop
- Inbraakwerende accessoires
- Set montage/demontage gereedschap
- Montagemateriaal voor modulaire cilinders
- Design verpakking

 Code configurator

 Accessoires

AFMETINGEN

Afmetingen elektronische knop:
- Buitendiameter van 36 tot 39 mm
- Lengte: 46 mm

ONLINE INHOUD

 Website

 Data sheet

 Leaflet

 Gebruikershandleiding

 Installatiegids

 Specificaties

Libra LE60 Smart 2.1 Oval Australian

OVALE AUSTRALISCHE ELEKTRONISCHE CILINDER
MET EXTERNE ELEKTRONISCHE RFID/BLUETOOTH®
KNOP (VRIJE ROTATIE)

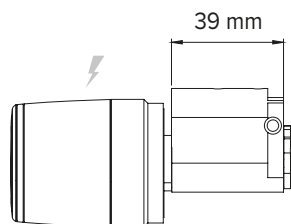

Technische specificaties

FIRMWARE
ARGO

RELEASE
2.1

STROOMVOORZIENING
1.3V lithiumbatterij type CR123

GESCHATTE LEVENSDUUR VAN DE BATTERIJ
2 jaar, 20.000 openingen.
Dit cijfer is afhankelijk van de gebruikswijze, de bedrijfsomgeving
en de ingeschakelde opties.

MELDINGEN
- 2 kleuren LED's: groen en rood
- Multi-frequentie zoemer

PRODUCT COMPATIBILITEIT
- Voor mechanische sloten met Australische profielcilinder

MONTAGE
- Op deur

MILIEUKENMERKEN

- IP66
- IP67
- IP68
- IP69

BEDRIJFSTEMPERATUUR
-20°C ÷ +70°C

OPSLAGTEMPERATUUR
-25°C ÷ +75°C

VERPAKKING
1 cilinder, 1 batterij,
2 mm inbussleutel, gebruiksaanwijzing

ACCESSOIRES (NIET MEEGELEVERD)

- Voorgemonteerde modules
- Libra modulaire geassembleerde onderdelen
- Onderdelen voor elektronische knoppen
- Knopcover Premium (RFID en mechanische versie)
- Standaard mechanische knop
- Inbraakwerende accessoires
- Set montage/demontage gereedschap
- Montagemateriaal voor modulaire cilinders
- Design verpakking

 Code configurator

 Accessoires

AFMETINGEN

Afmetingen elektronische knop:
- Buitendiameter van 36 tot 39 mm
- Lengte: 46 mm

ONLINE INHOUD

 Website

 Data sheet

 Leaflet

 Gebruikershandleiding

 Installatiegids

 Specificaties

Libra LE60 Smart 2.1 Oval Scandinavian

OVALE SCANDINAVISCHE ELEKTRONISCHE CILINDER
MET EXTERNE ELEKTRONISCHE RFID/BLUETOOTH®
KNOP (VRIJ DRAAIBAAR)

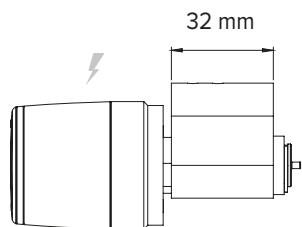

Technische specificaties

FIRMWARE
ARGO

RELEASE
2.1

STROOMVOORZIENING
1.3V lithiumbatterij type CR123

GESCHATTE LEVENSDUUR VAN DE BATTERIJ
2 jaar, 20.000 openingen.
Dit cijfer is afhankelijk van de gebruikswijze, de bedrijfsomgeving
en de ingeschakelde opties.

MELDINGEN
- 2 kleuren LED's: groen en rood
- Multi-frequentie zoemer

PRODUCT COMPATIBILITEIT
- Compatibel met alle mechanische sloten met een Scandinavische
profielcilinder

MONTAGE
- Op deur

MILIEUKENMERKEN

- IP66
- IP67
- IP68
- IP69

BEDRIJFSTEMPERATUUR
-20°C ÷ +70°C

OPSLAGTEMPERATUUR
-25°C ÷ +75°C

VERPAKKING

1 cilinder, 1 batterij, cilinderbevestigingsschroeven voor binnenzijde
deur, 2 mm inbussleutel, gebruiksaanwijzing

ACCESSOIRES (NIET MEEGELEVERD)

- Voorgemonteerde modules
- Libra modulaire geassembleerde onderdelen
- Onderdelen voor elektronische knoppen
- Knopcover Premium (RFID en mechanische versie)
- Standaard mechanische knop
- Inbraakwerende accessoires
- Set montage/demontage gereedschap
- Montagemateriaal voor modulaire cilinders
- Design verpakking

 Code configurator

 Accessoires

AFMETINGEN

Afmetingen elektronische knop:
- Buitendiameter van 36 tot 39 mm
- Lengte: 46 mm

ONLINE INHOUD

 Website

 Data sheet

 Leaflet

 Gebruikershandleiding

 Installatiegids

 Specificaties

Libra LE60 Smart 2.1

Accessoires



VOORGEMONTEERDE MODULES (1/3)

BUITENZIJDJE ZONDER COVER.

Multistandaard RFID-lezer (ISO14443A/ISO14443B 13,56 Mhz) aan de buitenzijde.

IP-beschermingsgraad IP66/IP67/IP68/IP69 voor alle versies. Beschikbare Heavy Duty versie (SKG^{***}) met boorbescherming.

2 afwerkingen beschikbaar.

Verpakking: 1 knop, 1 batterij, bevestigingsschroef.

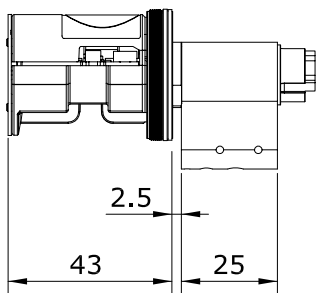

Elektronische standaardknop buitenzijde.

Nikkel	1	8MK20K0009065
Messing	1	8MK20K0007065

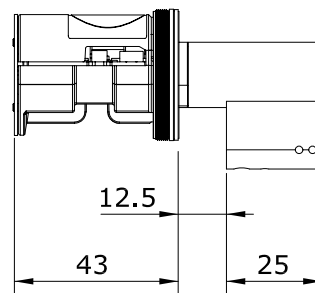

Elektronische Heavy duty knop buitenzijde, verwijderbaar SKG^{***}.

Nikkel	1	8MK30K0009065
Messing	1	8MK30K0007065

OPMERKING: alleen te gebruiken met interne module voor gepantserde deur.

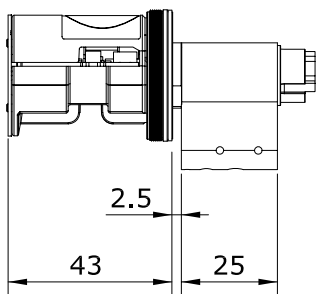

Elektronische Heavy Duty knop buitenzijde SKG^{***}.

Nikkel	1	8MK10K0009065
Messing	1	8MK10K0007065

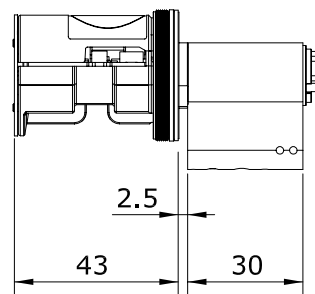

Elektronische Heavy duty knop buitenzijde, verwijderbaar SKG^{***}.

Nikkel	1	8MK40K0009065
Messing	1	8MK40K0007065

OPMERKING: alleen te gebruiken met interne module voor gepantserde deur.

Libra LE60 Smart 2.1

Accessoires



VOORGEMONTEERDE MODULES (2/3)

INTERN ZONDER COVER.

Multistandaard RFID-lezer (ISO14443A/ISO14443B 13,56 Mhz) aan binnenzijde.

IP-beschermingsgraad IP66/IP67/IP68/IP69 voor alle versies.

2 afwerkingen beschikbaar.

Verpakking: 1 knop, 1 batterij, bevestigingsschroef.

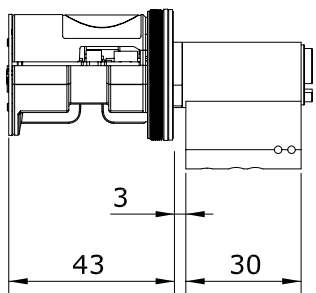

Elektronische knop binnen 35 mm.

Nikkel	1	8MK20K1009065
Messing	1	8MK20K1007065

Libra LE60 Smart 2.1

Accessoires

VOORGEMONTEERDE MODULES (3/3)

INTERN ZONDER KNOP.
2 afwerkingen beschikbaar.
Verpakking: 1 module.

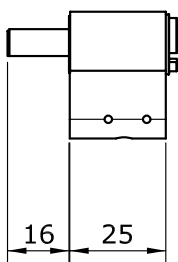

Binnenmodule met as 16 mm.

Nikkel	1	8MK26K1009000
Messing	1	8MK26K1007000

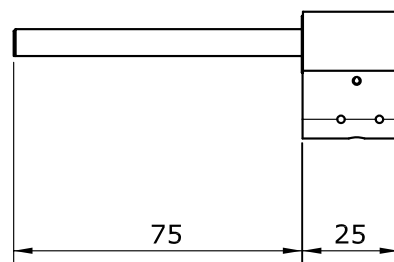

Binnenmodule met as 75 mm voor gepantserde deur

Nikkel	1	8MK3DK1009000
Messing	1	8MK3DK1007000

OPMERKING: alleen te koppelen met externe module voor gepantserde deur

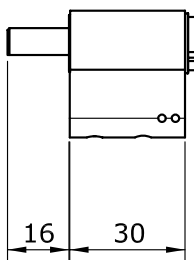

Binnenmodule met as 16 mm. Voor paniek.

Nikkel	1	8MK26K1009000P
Messing	1	8MK26K1007000P

OPMERKING: alleen te koppelen met externe module voor gepantserde deur

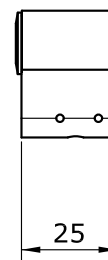

Binnenmodule voor blinde versie: Libra LE60 knop.

Nikkel	1	8MK2CK1009000
Messing	1	8MK2CK1007000

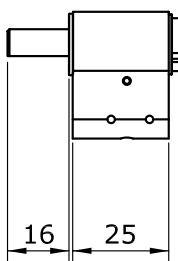

Binnenmodule met as 16 mm voor gepantserde deur.

Nikkel	1	8MK36K1009000
Messing	1	8MK36K1007000

OPMERKING: alleen te koppelen met externe module voor gepantserde deur

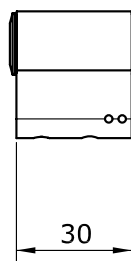

Binnenmodule voor blinde versie: Libra LE60 dubbele knop.

Voor paniek.

Nikkel	1	8MK2CK1009000P
Messing	1	8MK2CK1007000P

Libra LE60 Smart 2.1

Accessoires

LIBRA COMPONENTEN VOOR MODULAIRE CILINDERS

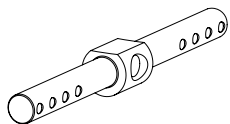

Kit 5 stuks verbindingstang voor dubbele cilinder.

3030 / 3035 / 3535	0033230
3040 / 3045 / 3540 / 3545	0033240
4040 / 4045 / 4545	0033250
3050 / 3055 / 3550 / 3555	0033260
3060 / 3065 / 3560 / 3565	0033270
4050 / 4055 / 4550 / 4555	0033280
5050 / 5055 / 5555	0033290
3070 / 3075 / 3570 / 3575	0033300
4060 / 4065 / 4560 / 4565	0033310
3080 / 3085 / 3580 / 3585	0033320
4070 / 4075 / 4570 / 4575	0033330
5060 / 5065 / 5560 / 5565	0033340
6060 / 6065 / 6565	0033350
3090 / 3095 / 3590 / 3595	0033360
4080 / 4085 / 4580 / 4585	0033370
5070 / 5075 / 5570 / 5575	0033380
4090 / 4095 / 4590 / 4595	0033390
5080 / 5085 / 5580 / 5585	0033400
6070 / 6075 / 6570 / 6575	0033410

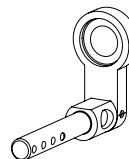

Kit 5 stuks verbindingstang voor enkele cilinder.

3010 / 3510	0033450
4010 / 4510	0033460
5010 / 5510	0033470
6010 / 6510	0033480
7010 / 7510	0033490
8010 / 8510	0033500
9010 / 9510	0033510

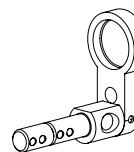

Kit 5 stuks verbindingstang voor enkele cilinder. Inkortbaar.

3510	0033936
4010	0033937
4510	0033938
5010	0033939
5510	0033940
6010	0033941
6510	0033942
7010	0033943
7510	0033944
8010	0033945
8510	0033946
9010	0033947

Libra LE60 Smart 2.1

Accessoires

LIBRA COMPONENTEN VOOR MODULAIRE CILINDERS

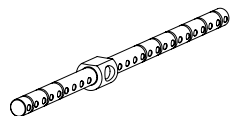

Universele verbindingstang voor standaard uitvoering (8MK10*/8MK20* / 8MK18*/8MK28*/8MK1C*/8MK2C*)	
Kit 2 st. 30÷60/30÷90	0033520
Kit 2 st. 30÷80/30÷180	0033552
Kit 2 st. 30÷130/30÷130	0033553

Universele verbindingstang voor speciale versie	
Kit 2 st. zijkant met speciale functie 35÷85 / 30÷90 standaard kant	0033935
Kit 2 st. zijkant met speciale functie 40÷90 / 30÷90 standaard kant	0033934
kan alleen per 10 mm worden ingekort	

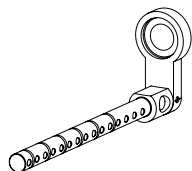

Universele verbindingstang, enkele profielcilinder (afbeelding dient alleen ter illustratie).	
Kit 2 st. 30÷90/10 roestvrij staal	0033530
Kit 2 st. 95÷180/10 roestvrij staal	0033551
Verbindingstang 0033551 is geboord vanaf 95 mm	

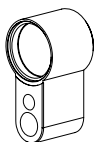

Verlengstuk voor cilinderhuis.	
Kit 5 st. verlengstuk 5 mm	0033922
Kit 5 st. verlengstuk 10 mm	0033923
Kit 5 st. verlengstuk 15 mm	0033924
Kit 5 st. verlengstuk 20 mm	0033925
Kit 5 st. verlengstuk 40 mm	0033926



Verlengstuk voor cilinderhuis.	
Kit 5 st. verlengstuk 5 mm	0033911
Kit 5 st. verlengstuk 10 mm	0033912
Kit 5 st. verlengstuk 15 mm	0033913
Kit 5 st. verlengstuk 20 mm	0033914
Kit 5 st. verlengstuk 40 mm	0033915
Kit 5 st. verlengstuk 80 mm	0033916

Libra LE60 Smart 2.1

Accessoires

LIBRA COMPONENTEN VOOR MODULAIRE CILINDERS

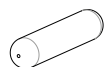

Set 100 stuks stalen bevestigingspennen

0033740



Set 100 stuks verbindingsring

0033917



Set 100 st. 2 Set doppen elektronische modulaire cilinder Libra lichaam

0033919



Set 10 stuks meenemers voor enkele cilinder Libra modulair

0033927



Kit 10 st. roestvrij stalen meenemer 0° voor modulaire knopcilinder Libra

0033918

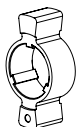

1 st. meenemer BIFFAR modulaire cilinder Libra roestvrij staal

1

0033933

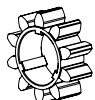

Roestvrij stalen tandwiel Z= 10 7,8 mm modulair voor Libra cilinder

1

0033929



Roestvrij stalen tandwiel Z= 18 7,8 mm modulair voor Libra cilinder

1

0033928

Libra LE60 Smart 2.1

Accessoires

ONDERDELEN ELEKTRONISCHE KNOP

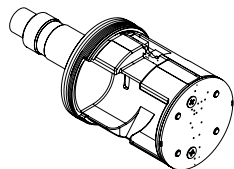

Libra LE60 rotoren, exclusief cover, exclusief batterij.

Rotor buitenzijde Libra Standaard	1	0033631
-----------------------------------	---	---------

Rotor buitenzijde Heavy Duty	1	0033632
------------------------------	---	---------

Rotor binnenzijde Libra Dubbel	1	0033633
--------------------------------	---	---------

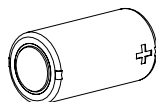

BATTERIJ (alleen compatibel met Libra LE60)

Lythium batterij FDK CR17335EF 3V 1400 mAh	1	0033960
--	---	---------

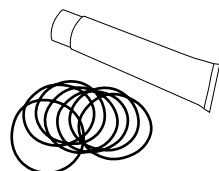

VERVANGINGSSET PAKKING EN VETDEKSEL

Aanbevolen om de pakking van het deksel te vervangen bij elke vervanging van de batterij (verplicht voor HD-versie om IP66-beschermingsgraad te garanderen)

Verpakking: 20 pakkingen, 1 tube vet

	1	003316
--	---	--------

Libra LE60 Smart 2.1

Accessoires

PREMIUM KNOPCOVER (RFID EN MECHANISCHE VERSIES)

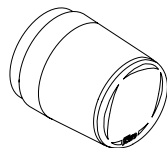

“PREMIUM” KNOPCOVER

Geschikt voor zowel RFID-lezerknop als “Premium” mechanische knop.

Inox - Zwart	2	0444325
Inox - Metaalgrijs	2	0444323
Messing gepolijst - Zwart	2	04443L5
Chroom gepolijst - Wit	2	04443K4
Set 5 st. Inox - Zwart	1	0444425
Set 5 st. Inox - Metaalgrijs	1	0444423
Set 5 st. Messing gepolijst - Zwart	1	04444L5
Set 5 st. Gepolijst Chroom - Wit	1	04444K4

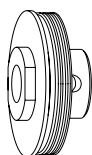

ADAPTER VOOR MECHANISCHE PREMIUM KNOP

Hiermee kunnen de Premium covers gebruikt worden als mechanische binnenknoppen.

Verpakking: 1 adapter, 1 bevestigingsschroef.

	10	044240
Kit 5 stuks	1	044420

MECHANISCHE KNOP STANDAARD

MECHANISCHE KNOP “STANDAARD”

Mechanische knop voor binnenzijde.

Verpakking: 1 adapter, 1 bevestigingsschroef.

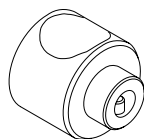

Inox	10	044232
Gepolijst Chroom	10	04423K
Messing gepolijst	10	04423L
Set 5 st. Inox	1	044322
Set 5 st. Gepolijst Chroom	1	04432K
Set 5 st. Messing gepolijst	1	04432L

Libra LE60 Smart 2.1

Accessoires

ANTI-INBRAAK ACCESSOIRES

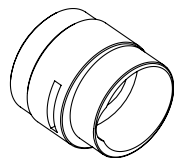

ANTI-INBRAAKBEVEILIGINGSSET

Voor Libra cilinder, voor gepantserde deuren.

PVD gepolijst messing	1	04425L
Satijn inox	1	044252

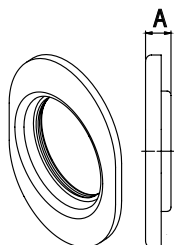

ANTI-INBRAAK ESCUTCHEON

Voor Libra cilinder, voor gepantserde deuren.

A= 13 mm, PVD gepolijst messing	1	04426L
A= 13 mm, Satijn inox	1	044262
A= 17 mm, PVD gepolijst messing	1	04427L
A= 17 mm, Satijn inox	1	044272

Libra LE60 Smart 2.1

Accessoires

GEREEDSCHAPSKIT MONTAGE/DEMONTAGE

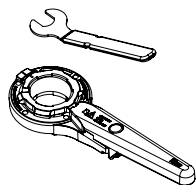

GEREEDSCHAPSKIT MONTAGE/DEMONTAGE VOOR ELEKTRONISCHE KNOPCOVER

Noodzakelijk voor het vervangen van de batterij.

Nieuw ontwerp met verbeterde prestaties en automatische montagekrachtdetectie.

NIET geschikt voor doornmaat <45 mm.

Verpakking: 1 moersleutel, 1 tang, gebruiksaanwijzing

LET OP: gereedschapset niet inbegrepen bij de Libra LE60. Apart te bestellen

1 003302

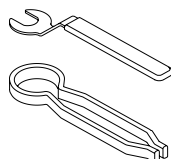

GEREEDSCHAPSKIT MONTAGE/DEMONTAGE VOOR ELEKTRONISCHE KNOPCOVER

Noodzakelijk voor het vervangen van de batterij.

OOK geschikt voor doornmaat <45 mm

Verpakking: 1 moersleutel, 1 tang, gebruiksaanwijzing

LET OP: gereedschapset niet inbegrepen bij de Libra LE60. Apart te bestellen

1 003092

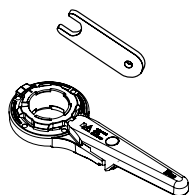

GEREEDSCHAPSET VOOR MONTAGE/DEMONTAGE VAN ELEKTRONISCHE KNOPCOVER

te gebruiken met anti-inbraakbeveiligingsset.

Noodzakelijk voor het vervangen van de batterij.

Nieuw ontwerp met verbeterde prestaties en automatische montagekrachtdetectie.

NIET geschikt voor doornmaat <45 mm.

Verpakking: 1 moersleutel, 1 tang, gebruiksaanwijzing

LET OP: gereedschapset niet inbegrepen bij de Libra LE60. Apart te bestellen

Voor code 04425L - 044252

1 003317

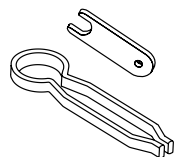

GEREEDSCHAPSET VOOR MONTAGE/DEMONTAGE VAN ELEKTRONISCHE KNOPCOVER

te gebruiken met anti-inbraakbeveiligingsset.

Noodzakelijk voor het vervangen van de batterij.

OOK geschikt voor doornmaat <45 mm

Verpakking: 1 moersleutel, 1 tang, gebruiksaanwijzing

LET OP: gereedschapset niet inbegrepen bij de Libra LE60. Apart te bestellen

Voor code 04425L - 044252

1 003301

Libra LE60 Smart 2.1

Accessoires

MONTAGE GEREEDSCHAP KIT VOOR MODULAIRE CILINDERS

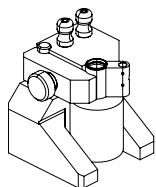

MONTAGEGEREEDSCHAP VOOR MODULAIRE CILINDER LE60

Gereedschap nodig voor de montage van modulaire cilinders.

Pakket: installatiegereedschap, 2 blokkeerstiften

OPMERKING: de cilinders worden ZONDER dit gereedschap geleverd. APART TE BESTELLEN.

1 0033097

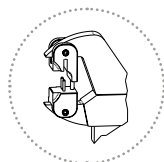

Opzetstuk voor fixering modulaire cilinder

1 0033094

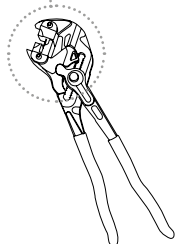

Libra LE60 Smart 2.1

Accessoires

DESIGN VERPAKKING (1/3)



Kit modulaire Libra

1

0033641

Verpakking: 1 cilinder 8MK28302565 met 1 batterij,
bevestigingsschroef, 2 mm inbusleutel, gebruiksaanwijzing.
1 masterkaart set 5E405309.3

Kit voorgemonteerde externe module Libra met cover

1

0033642

Pakket: 1 externe elektronische module 8MK20K0009065 met inox-zwarte afdekking
met 1 batterij, bevestigingsschroef, 2 mm inbusleutel, gebruiksaanwijzing.
1 masterkaart set 5E405309.3

Libra LE60 Smart 2.1

Accessoires

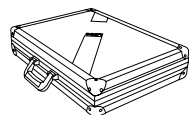

DESIGN VERPAKKING (2/3)

Montagekoffer Libra LE60 Smart elektronische modulaire cilinder
(afbeelding dient alleen ter illustratie). 0033962

INHOUD MONTAGEKOFFER

Kit 5 stuks verbindingstang voor dubbele cilinder.

3030 / 3035 / 3535	0033230
3040 / 3045 / 3540 / 3545	0033240
4040 / 4045 / 4545	0033250
3050 / 3055 / 3550 / 3555	0033260
3060 / 3065 / 3560 / 3565	0033270
4050 / 4055 / 4550 / 4555	0033280
5050 / 5055 / 5555	0033290

Verlengstuk voor cilinderhuis.

Kit 5 st. verlengstuk 5 mm	0033922
Kit 5 st. verlengstuk 10 mm	0033923
Kit 5 st. verlengstuk 15 mm	0033924
Kit 5 st. verlengstuk 20 mm	0033925
Kit 5 st. verlengstuk 40 mm	0033926

Kit 2 stuks universele stang, geboord, voor enkele profiel cilinder,
80/180 roestvrij staal 0033552

Kit 2 stuks universele stang, geboord, voor enkele profiel cilinder,
180/10 roestvrij staal 0033551

Kern verlenging.

Kit 5 stuks kernverlenging 5 mm	0033911
Kit 5 stuks kernverlenging 10 mm	0033912
Kit 5 stuks kernverlenging 15 mm	0033913
Kit 5 stuks kernverlenging 20 mm	0033914
Kit 5 stuks kernverlenging 40 mm	0033915

Kit 100 stuks stalen bevestigingsstiften 0033740

Kit 100 st. verbindingring, inox, mod. D15 0033917

Set 10 stuks meenemer DIN 0° 0033918

Libra LE60 Smart 2.1

Accessoires

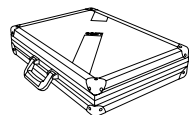

DESIGN VERPAKKING (3/3)

Demokoffer voor Libra LE60 Smart elektronische modulaire cilinder (afbeelding dient alleen ter illustratie). 0033643

INHOUD MONTAGE KOFFER

Libra LE60 cilinder gemonteerd
Libra LE60 Smart - Elektronische modulaire cilinder, Elektronisch/Mechanisch standaard 30-30 8MK2830302565

Libra LE60 Smart - Elektronische modulaire cilinder, Elektronisch/Mechanisch afneembare externe knop 30-50 8MK483050K465

5 stuks demo masterkaart ARGO DESFIRE EV2 2K ISEO-logo 5E40530K.5

Opzetstuk voor fixering modulaire cilinder 0033094

Montage/demontage gereedschapset voor elektronische knopcover 003092

Lythium batterij FDK CR17335EF 3V 1400 mAh 0033960

Verlengstuk cilinderhuis voor Libra LE60 modulaire elektronische cilinder
3 stuks huisverlenging 5 mm L=35 0033922
3 stuks huisverlenging 10 mm L=40 0033923
3 stuks huisverlenging 15 mm L=45 0033924
3 stuks huisverlenging 20 mm L=50 0033925
3 stuks huisverlenging 40 mm L=70 0033926

1 st. universeel, geboord, L=85 dubbelprofiel cilinder (kit van 1 stuks) 0033270

1 stuks universele stang, geboord, L=105 dubbele profielcilinder (kit van 1 stuks) 0033320

1 stuks universele stang, geboord, enkele profielcilinder, 35/10 0033936

1 stuks universele stang, geboord, enkele profielcilinder, 50/10 0033939

Kern verlengstuk.
3 st. kernverlengstuk 5 mm 0033911
3 st. kernverlengstuk 10 mm 0033912
3 st. kernverlengstuk 15 mm 0033913
3 st. kernverlengstuk 20 mm 0033914
3 st. kernverlengstuk 40 mm 0033915
3 st. kernverlengstuk 80 mm 0033916

100 st. stalen bevestigingsstiften 0033740

100 st. verbindingsring, inox, mod. D15 0033917

10 st. meenemer DIN 0° 0033918

Smart Relay 2.0

Ga naar pagina

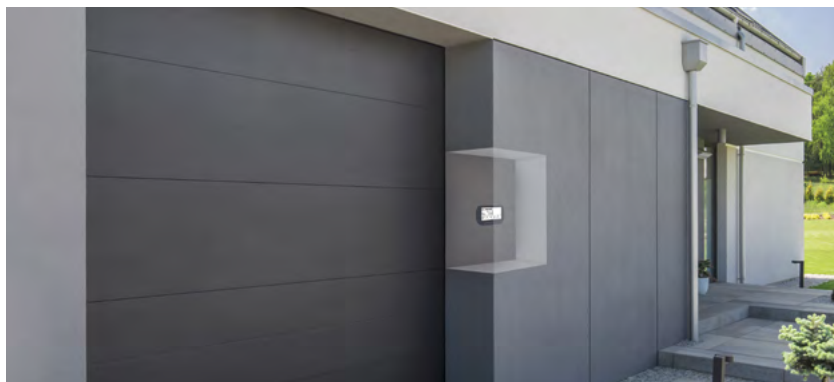

Maak uw toegangspunten smart

Smart Relais maakt het mogelijk om elektrische sloten, gemotoriseerde poorten of andere elektrische actuators te openen die geactiveerd kunnen worden door een contact te maken.

Verborgene installatie

Het Smart Relais kan een geïntegreerde of externe Bluetooth-antenne hebben, zodat het apparaat zelfs in een ongebruikelijke ruimte kan worden geïnstalleerd: de antenne kan op een ander punt worden geïnstalleerd en met het apparaat worden verbonden.

Functies van het product

- REX (REquest to eXit) is een opto-geïsoleerde ingang om het relais te openen vanaf een afstand tot 100 meter.
- Het uitgangsrelais is een signaalrelais (1 A) en kan ook worden geconfigureerd als NO (standaard) of NC met behulp van een jumper onder de behuizing. Het kan anders worden ingesteld met de Argo app.
- Onthoudt tot 300 gebruikersgegevens
- Registreert de laatste 1000 gebeurtenissen
- Blokkeert de standaardgebruikers waardoor alleen VIP-gebruikers toegang hebben
- Programmering en software-updates via Argo-app op iOS- en Android-apparaten

MODELLEN

- Met ingebouwde Bluetooth® antenne p. 75
- Met externe Bluetooth®-antenne p. 76

MILIEUKENMERKEN

- Max. 95% zonder condensvorming

CREDENTIALS

- Smartphone
- Apple Watch

COMMUNICATIE-INTERFACE

- Bluetooth® Low Energy 5.1

Smart Relay 2.0

Selectiehulp

Smart Relais verbindt elektrische sloten, gemotoriseerde poorten of elke elektrische actuator die kan worden geactiveerd door het sluiten van een contact.

Het Smart Relais sluit een contact als een smartphone is geregistreerd is op het apparaat.

Het Smart Relais is verkrijgbaar in twee versies, die passen bij verschillende installatievereisten.

BESTEL HET PRODUCT IN EEN PAAR STAPPEN

1

Kies de juiste sjabloon voor je toepassing en klik in de kolom rechts :

Smart Relais met geïntegreerde Bluetooth®-antenne

Apparaat wordt gebruikt voor installaties waar er geen problemen zijn met het bereik van het Bluetooth-signaal (ongeveer 10 m tussen smartphone en Smart Relais).

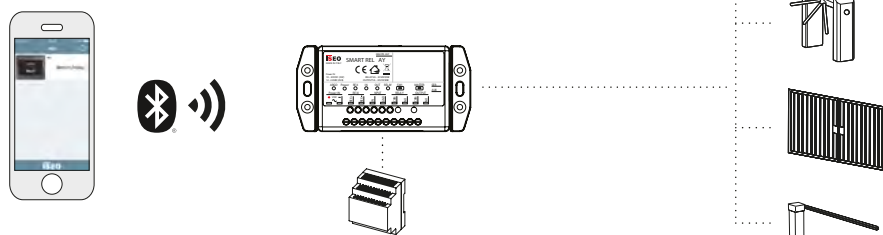

Smart Relais met externe Bluetooth®-antenne

Te gebruiken als het nodig is om de Bluetooth afstand van de installatie van het Smart Relais te verlengen. De lengte van de kabel voor de externe antenne is 3 m.

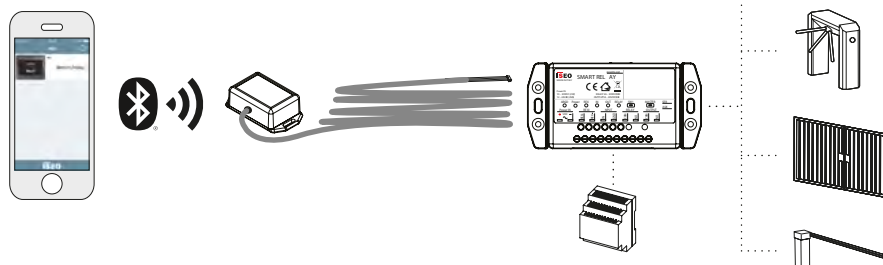

Ga naar pagina

● SELECTIEHULP

MODELLEN

- Met ingebouwde Bluetooth®-antenne p. 75
- Met externe Bluetooth®-antenne p. 76

Smart **Relay** 2.0 Met ingebouwde Bluetooth® antenne

ACTUATOR MET INGEBOUWDE BLUETOOTH®

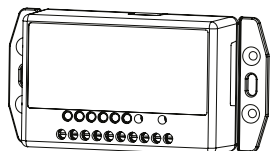

Technische specificaties

FIRMWARE
ARGO

RELEASE
2.0

STROOMVOORZIENING
10÷30 Vdc (2W)
12÷24 Vac (4VA)

MONTAGE
- Wandmontage
- In inbouwdoos
- Op DIN35 rail

MILIEUKENMERKEN
- Max. 95% zonder condensvorming

BEDRIJFSTEMPERATUUR
-25°C ÷ +70°C

OPSLAGTEMPERATUUR
-25°C ÷ +70°C

VERPAKKING
1 Smart Relais, 1 plastic pin om programmeermodus in te stellen, 1 DIN-railmontageklem met schroeven, 1 Installatiegids (EN/IT)

code **5E065501**

AFMETINGEN

- Breedte: 109mm
- Hoogte: 113mm
- Dikte: 19,3mm

ONLINE INHOUD

- Website
- Data sheet
- Gebruikershandleiding

- Installatiegids
- Specificaties

- Oplossing voor deursysteem met Smart Relais en elektrische poort
- Deursysteemoplossing met Smart Relais en Multiblando eMotion
- Oplossing voor deursysteem met Smart Relais en automatische deurautomaat IS9100

Smart Relay 2.0 Met externe Bluetooth®-antenne

ACTUATOR MET EXTERNE BLUETOOTH® ANTENNE

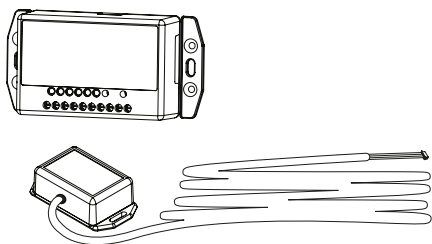

Technische specificaties

FIRMWARE
ARGO

RELEASE
2.0

STROOMVOORZIENING
10÷30 Vdc (2W)
12÷24 Vac (4VA)

MONTAGE
- Wandmontage
- In inbouwdoos
- Op DIN35 rail

MILIEUKENMERKEN
- Max. 95% zonder condensvorming

BEDRIJFSTEMPERATUUR
-25°C ÷ +70°C

OPSLAGTEMPERATUUR
-25°C ÷ +70°C

VERPAKKING
1 Smart Relais, 1 plastic pin om programmeermodus in te stellen, 1 DIN-railmontageklem met schroeven, 1 Bluetooth®-afstandsmodule met 3 meter kabel, 1 Installatiegids (EN/IT)



code **5E065502**



AFMETINGEN

Afmetingen Smart Relais:
- Breedte: 109mm
- Hoogte: 53 mm
- Diepte: 26 mm

Afmetingen Bluetooth® antenne:
- Breedte: 65 mm
- Hoogte: 35 mm
- Diepte: 15 mm.

ONLINE INHOUD

-  Website
-  Data sheet
-  Gebruikershandleiding

-  Installatiegids
-  Specificaties

-  Oplossing voor deursysteem met Smart Relais en elektrische poort.
-  Deursysteemoplossing met Smart Relais en Multiblindo eMotion
-  Oplossing voor deursysteem met Smart Relais en automatische deurautoomaat IS9100

Multiblindo Smart



Kies de configuratie die het beste past bij je behoeften

Het nieuwe gemotoriseerde en zelfvergrendelende slot van ISEO is de perfecte combinatie van gebruiksgemak en veiligheid in alle situaties.

De belangrijkste innovatie van de Multiblindo Smart is de mogelijkheid om te kiezen uit verschillende configuraties, volledig op batterijen of op netvoeding, met of zonder back-up batterij, voor gebruik bij stroomuitval.

Openen zoals je wilt

Multiblindo Smart locks wordt aanbevolen om de ingangen van woningen, kantoren, commerciële ruimtes en bed & breakfasts te beveiligen. In combinatie met de nieuwe INCA-lezers en met behulp van een smartphone kunt u de toegang tot uw ruimtes op een intuïtieve en veilige manier beheren, activiteiten in realtime controleren en het beheer van toestemming vereenvoudigen. De ingebouwde sensoren van het slot zorgen voor een constante controle van de toegang en de status van de deur, zichtbaar op smartphones en tablets.

MATERIAAL

■ Roestvrij staal

Product Functies

- Bij het sluiten van de deur sluit het slot automatisch de nachtsloten
- Onthoudt tot 300 gebruikersgegevens
- Registreert de laatste 1000 gebeurtenissen
- Activering door RFID-kaartdetectie of telefoon (gepatenteerd)
- Apparaat met laag energieverbruik
- Real-time klok/kalender
- Permanent geopende modus (kantoormodus) zonder extra batterijverbruik
- Deurstatusmonitor met relaisuitgang om een deurautomaat voor automatische deuren te bedienen of om te gebruiken in domotica-systemen
- Blokkeert de standaardgebruikers waardoor alleen VIP-gebruikers toegang hebben
- Programmering en software-updates via Argo-app op iOS- en Android-apparaten

Ga naar pagina

CONFIGURATIES

- Alleen op batterijen p. 79
- Stroomvoorziening 24Vdc met back-upbatterijen p. 80
- 24Vdc voeding p. 81

MODELLEN

- Multiblindo Smart p. 82

TOEGANGSGEGEVENS

- Apple Watch
- Badge
- Armband
- Cijfercode
- Vingerafdruk
- Sleutelhanger
- Smartphone

COMMUNICATIE-INTERFACE

- Controleer de communicatie-interfaces van lezers die compatibel zijn met X1R

CERTIFICERINGEN

- EN 14846:2008 met de classificatie I3|X|9|E|0|P|7|1|3|
- EN 179: 2008 met de classificatie I3|7|7|B|1|4|5|2|3|
- EN1125 certificering in combinatie met specifiek paniekbeslag en sloten beschikbaar

Multiblindo Smart

Selectiehulp

Multiblindo Smart heeft een modulair ontwerp om te voldoen aan verschillende installatiebehoeften. Met deze catalogus kunt u de gewenste configuratie voor het slot selecteren, de benodigde componenten definiëren en de aansluitingen controleren.

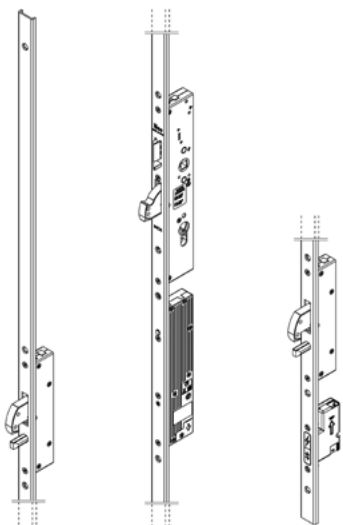

BESTEL HET PRODUCT IN EEN PAAR STAPPEN

1

Controleer het **type toepassing en de beschikbare installatieruimten**, en ga met name na of het mogelijk is om een voedingskabel naar de deur te leiden.

3

Optioneel.
Raadpleeg de accessoires voor wijzigingen en vervangingen van onderdelen.

Aus Folgendem wählen

[Aansluitdoos](#)

[Aansluitkabels en batterijen](#)

[Batterijen](#)

[Voedingseenheid](#)

2

Kies **de gewenste configuratie en het model van het slot in de rechterkolom en genereer** de code met behulp van de configurator op de productpagina.

4

Kies **de geschikte 1NCA Smart-lezer** voor je toepassing.

Opmerking: controleer de compatibiliteit van de lezer met de gewenste Multiblindo Smart-configuratie.

Kies de 1NCA Smart-lezer

Ga naar pagina

● SELECTIEHULP

CONFIGURATIES

- Alleen op batterijen p. 79
- Stroomvoorziening 24Vdc met back-upbatterijen p. 80
- 24Vdc voeding p. 81

MODELLEN

- Multiblindo Smart p. 82

Multiblindo Smart



Alleen op batterijen

Bedrading is niet nodig. Het slot werkt alleen op alkalinebatterijen.

Er zitten twee batterijpakketten op de deur (9 alkaline AA-batterijen in totaal).

In deze configuratie kunnen indien nodig **1NCA Smart Readers Cable Free** worden gebruikt.

Als er geen lezer is gekoppeld, kan het slot nog steeds worden beheerd met de **ARGO smartphone app**.

Het is niet mogelijk om in deze configuratie een uitgangsrelais te installeren om de deurstatus te controleren of een draaideurautomaat te beheren.

Type lezer



1NCA Smart
Cable Free

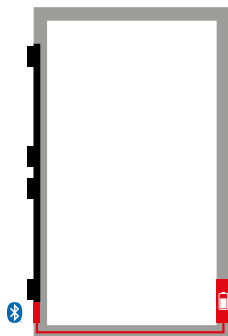

Installatiehandleiding
voor de configuratie



Geen lezer

Het slot kan worden beheerd met de ARGO-app vanaf een smartphone.

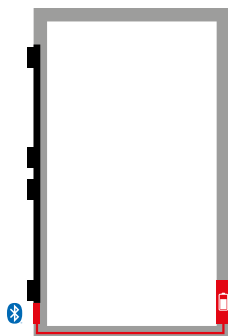

Installatiehandleiding
voor de configuratie



U kunt de **1NCA Smart-lezer** kiezen die geschikt is voor uw toepassing in de speciale sectie van de catalogus.

Opmerking: controleer de compatibiliteit van de lezer met de gewenste Multiblindo Smart-configuratie.

Ga naar pagina

● SELECTIEHULP

CONFIGURATIES

- Alleen op batterijen p. 79
- Stroomvoorziening 24Vdc met back-upbatterijen p. 80
- 24Vdc voeding p. 81

MODELLEN

- Multiblindo Smart p. 82

Multiblindo Smart



Stroomvoorziening 24Vdc met back-upbatterijen

De voeding wordt geleverd door een **externe 24V voedingsadapter** die is aangesloten op het elektriciteitsnetwerk, en er is een **back-up batterijpakket (9 Alkaline AA)** op de deur om het slot operationeel te houden in geval van stroomuitval (black-out).

In deze configuratie kunnen indien gewenst **1NCA Smart Cable Free** en **1NCA Smart Standard** worden gebruikt (je kunt het gewenste model kiezen in deze catalogus). Als er geen lezer is gekoppeld, kan het slot nog steeds **worden beheerd met de ARGO app vanaf een smartphone**.

Daarnaast kun je een **uitgangsrelais toevoegen** om de deurstatus te bewaken of een automatische deurautomaat te beheren.

Type lezer



1NCA Smart Standard

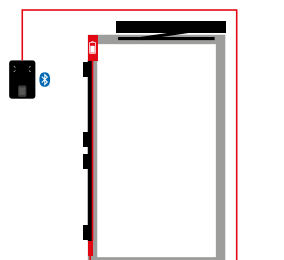

Installatiehandleiding voor de configuratie met uitgangsrelais

[BKW+R]

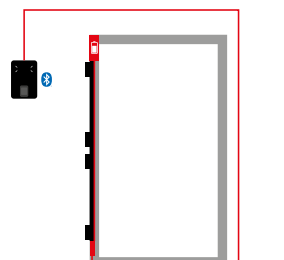

Installatiehandleiding voor de configuratie zonder uitgangsrelais

[BKW]



1NCA Smart Cable Free

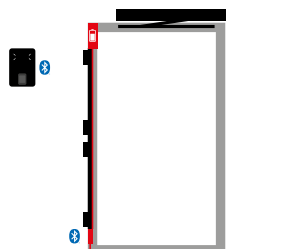

Installatiehandleiding voor de configuratie met uitgangsrelais

[BKF+R]

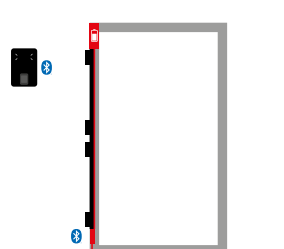

Installatiehandleiding voor de configuratie zonder uitgangsrelais

[BKF]

Geen lezer

Het slot kan worden beheerd met de ARGO-app vanaf een smartphone.

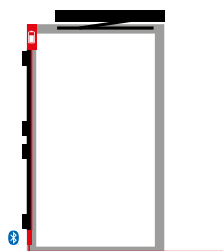

Installatiehandleiding voor de configuratie met uitgangsrelais

[BKF+R]

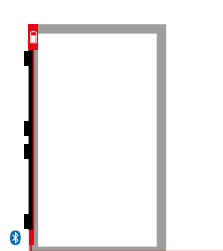

Installatiehandleiding voor de configuratie zonder uitgangsrelais

[BKF]

U kunt de **1NCA Smart-lezer** kiezen die geschikt is voor uw toepassing in de speciale sectie van de catalogus.

Opmerking: controleer de compatibiliteit van de lezer met de gewenste Multiblindo Smart-configuratie.

Ga naar pagina

SELECTIEHULP

CONFIGURATIES

- Alleen op batterijen p. 79
- Stroomvoorziening 24Vdc met back-upbatterijen p. 80
- 24Vdc voeding p. 81

MODELLEN

- Multiblindo Smart p. 82

Multiblindo Smart

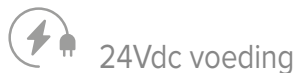

24Vdc voeding

De voeding wordt geleverd door een externe 24V voedingsadapter die is aangesloten op het elektriciteitsnetwerk. In deze configuratie kan desgewenst 1NCA Smart Cable Free, 1NCA Smart Standard of 1NCA Smart Mullion 485 worden gebruikt (je kunt het gewenste model kiezen in deze catalogus).

Als er geen lezer is gekoppeld, kan het slot nog steeds worden beheerd met de ARGO app vanaf een smartphone.

Daarnaast kun je een uitgangsrelais toevoegen om de deurstatus te bewaken of een automatische deurautomaat te beheren.

Type lezer

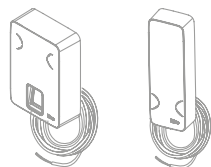

1NCA Smart Standard

1NCA Smart Mullion 485

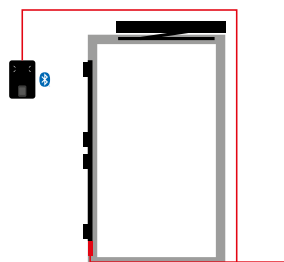

Installatiehandleiding voor de configuratie met uitgangsrelais

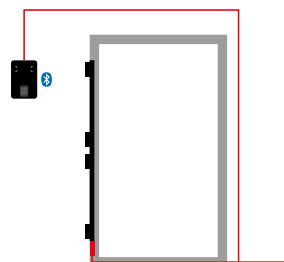

Installatiehandleiding voor de configuratie zonder uitgangsrelais



1NCA Smart Cable Free

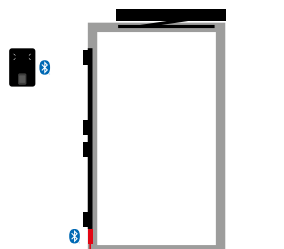

Installatiehandleiding voor de configuratie met uitgangsrelais

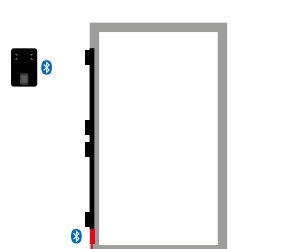

Installatiehandleiding voor de configuratie zonder uitgangsrelais



Geen lezer

Het slot kan worden beheerd met de ARGO-app vanaf een smartphone.

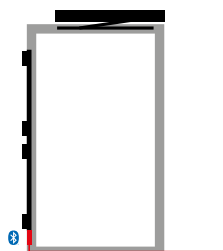

Installatiehandleiding voor de configuratie met uitgangsrelais

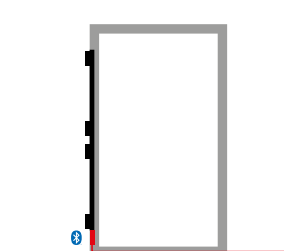

Installatiehandleiding voor de configuratie zonder uitgangsrelais



U kunt de 1NCA Smart-lezer kiezen die geschikt is voor uw toepassing in de speciale sectie van de catalogus.

Opmerking: controleer de compatibiliteit van de lezer met de gewenste Multiblindo Smart-configuratie.

Ga naar pagina

SELECTIEHULP

CONFIGURATIES

- Alleen op batterijen p. 79
- Stroomvoorziening 24Vdc met back-upbatterijen p. 80
- 24Vdc voeding p. 81

MODELLEN

- Multiblindo Smart p. 82

Multiblindo Smart

GEMOTORISEERD ZELFVERGRENDELEND
MEERPUNTSSLOT MET EEN HOOG
BEVEILIGINGSNIVEAU, GESCHIKT VOOR
METALEN PROFIELDEUREN MET MEERDERE
VERGRENDelpUNTEN, TE COMBINEREN MET DE

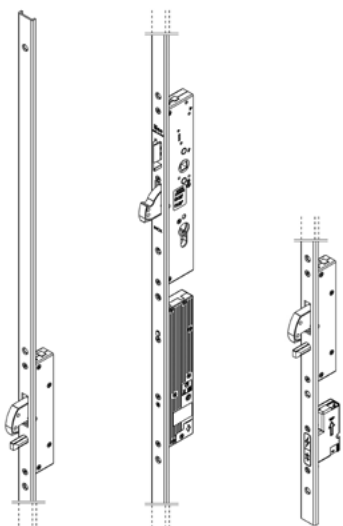

Technische specificaties

FIRMWARE
ARGO

STROOMVOORZIENING

Configureerbare voeding:

- 24Vdc netvoeding
- 24Vdc-netvoeding en back-upbatterij op de deur (die het gebruik van de toegang garandeert, zelfs als de hoofdvoeding wordt onderbroken)
- Stroomvoorziening op batterij (geen kabel nodig voor hoofdvoeding)

HARDWARE-EIGENSCHAPPEN

- 24 Vdc gemotoriseerd meerpunts insteekslot voor metalen frame deuren, automatische vergrendeling van de dagschoot en de 3 nachtschoten, haakschoten en roterende pen. Rechts of links draaiend slot, niet omkeerbaar. Dag- en nachtschoot te openen met sleutel, handgreep of motor. Dagschoot en deviatoren beschermd met anti-boor en zaag bestendige carbonitrided stalen platen. 2 nylon eindkappen voor U-vormige versie.

MELDINGEN

- Multi-frequentie zoemer

PRODUCT COMPATIBILITEIT

- De toevoeging van de 1NCA Smart Cable Free of 1NCA Smart Standard lezers maakt toegang mogelijk met verschillende elektronische credentials, configuratie, geldigheid en tijden. In totaal kunnen maximaal 300 toegangscredentials met het slot worden gecombineerd.

- Voor metalen kozijndeuren met meerdere sluitpunten. Europese profielcilinder.

MONTAGE

- Op deur

MILIEUKENMERKEN

- Max. 95% zonder condensvorming

BEDRIJFSTEMPERATUUR

-20°C ÷ +70°C

OPSLAGTEMPERATUUR

-20°C ÷ +70°C

VERPAKKING

1 Meerpuntsslot L 2300 mm, deurstatusmagneet, bevestigingsschroeven, installatiehandleiding.

ACCESSOIRES (NIET MEEGELEVERD)

- Aansluitdoos (zie gebruiksconfiguraties en voeding)
- Aansluitkabel motor/aansluitdoos (zie gebruiksconfiguraties)
- Kabeldoorvoer
- Accupack / accu
- Batterijen
- Sluitplaten
- Magneethouder
- Deurkruk of paniekstang
- Mechanische noodcilinder
- Uitbreidingen

 Code configurator

 Accessoires

AFMETINGEN

Lengte slot 2300 mm, hartafstand 92 mm.

Nachtschoten van het slot en deviatoren 27 mm.

Lengte aansluitkabel (niet inbegrepen) 6 m.

ONLINE INHOUD

 Website

 Installatiegids

 Data sheet

 Specificaties

 Leaflet

Multiblindo Smart

Accessoires

AANSLUITDOOS

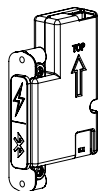
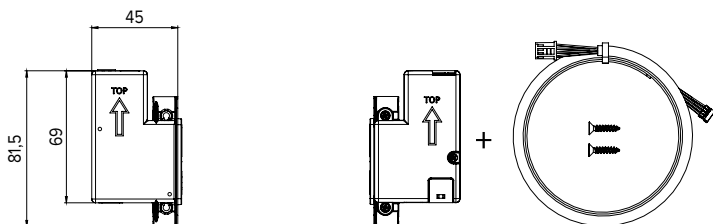

AANSLUITDOOS VOOR EXTERNE SPANNING 24VDC, MET BLUETOOTH®

Gebruikt in Multiblindo Smart configuraties met 24Vdc voeding met Cable Free lezer (PWF) en 24Vdc voeding met Cable Free lezer en uitgangrelais (PWF+R)

Verpakking: 1 aansluitdoos, 1 kabel, gebruiksaanwijzing.

1 7A0E110

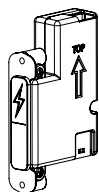

AANSLUITDOOS VOOR EXTERNE BEDRADE VOEDING, ZONDER BLUETOOTH®

Gebruikt in Multiblindo Smart configuraties met 24Vdc voeding met bedrade lezer (PWW) en 24Vdc voeding met bedrade lezer en uitgangrelais (PWW+R).

Verpakking: 1 aansluitdoos, 1 kabel, gebruiksaanwijzing.

1 7A0E120

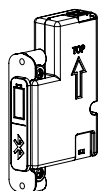

AANSLUITDOOS VOOR CONFIGURATIE MET BACK-UPBATTERIJEN, MET BLUETOOTH®

Gebruikt in Multiblindo Smart configuraties met 24Vdc voeding met back-upbatterijen en Kabelvrije lezer (BKF), 24Vdc voeding met back-upbatterijen, Kabelvrije lezer en uitgangrelais (BKF+R) en Volle batterij (FB), zonder externe bekabelde voeding.

Verpakking: 1 aansluitdoos, 1 kabel, gebruiksaanwijzing.

1 7A0E130

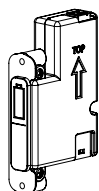

AANSLUITDOOS VOOR CONFIGURATIE MET BACK-UPBATTERIJEN, ZONDER BLUETOOTH®

Gebruikt in Multiblindo Smart configuraties met 24Vdc voeding met back-upbatterijen en bedrade lezer (BKW) en 24Vdc voeding met back-upbatterijen, bedrade lezer en uitgangrelais (BKW+R).

Verpakking: 1 aansluitdoos, 1 kabel, gebruiksaanwijzing.

1 7A0E140

Multiblindo Smart

Accessoires

AANSLUITKABELS EN BATTERIJEN

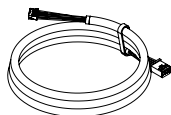

6-DRAADS AANSLUITKABEL VOOR MULTIBILINDO SMART

Gebruikt in Multiblindo Smart configuraties met 24Vdc voeding met bedrade lezer (PWW) en 24Vdc voeding met back-upbatterijen en bedrade lezer (BKW).

Verpakking: 1 aansluitkabel.

1 7A0E200

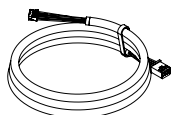

4-DRAADS AANSLUITKABEL VOOR MULTIBILINDO SMART

Gebruikt in Multiblindo Smart configuraties met 24Vdc voeding met Cable Free (PWF) lezer en 24Vdc voeding met back-up batterijen en Cable Free (BKF) lezer.

Verpakking: 1 aansluitkabel.

1 7A0E210

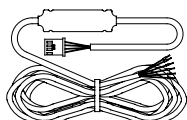

6-DRAADS AANSLUITKABEL VOOR MULTIBILINDO SMART

Gebruikt in Multiblindo Smart configuraties met 24Vdc voeding met Cable Free lezer en uitgangsrelais (PWF+R) en 24Vdc voeding met back-upbatterijen, Cable Free lezer en uitgangsrelais (BKF+R).

Verpakking: 1 aansluitkabel.

1 7A0E220

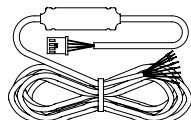

8-DRAADS AANSLUITKABEL VOOR MULTIBILINDO SMART

Gebruikt in Multiblindo Smart configuraties met 24Vdc voeding met bedrade lezer en uitgangsrelais (PWW+R) en 24Vdc voeding met back-upbatterijen, bedrade lezer en uitgangsrelais (BKW+R).

Verpakking: 1 aansluitkabel.

1 7A0E230

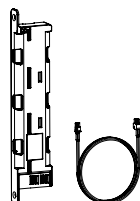

ENKELE BATTERIJHOUDER + AANSLUITKABEL

Enkele batterijhouder in zwart nylon voor 9 AA-batterijen. Compatibel met MULTIBILINDO SMART, geleverd met aansluitkabel. (batterijen niet meegeleverd).

Verpakking: 1 batterijhouder, 1 aansluitkabel

1 7A0E300

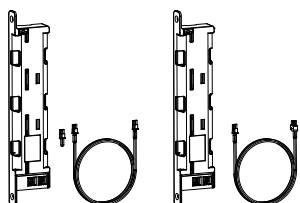

DUBBELE BATTERIJHOUDER + AANSLUITKABELS

Dubbele batterijhouder in zwart nylon voor 9x2 type AA-batterijen. Compatibel met MULTIBILINDO SMART, geleverd met aansluitkabels. (batterijen niet meegeleverd).

Pakket: 2 batterijhouders, 2 aansluitkabels

1 7A0E310

PAKKET 9 BATTERIJEN

Duracell Procell AA alkalinebatterij

1 7A0E320

Multiblindo Smart

Accessoires

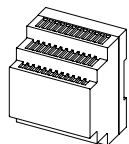

VOEDINGSEENHEID 24Vdc - 70W

Ingang 120-230Vac. Uitgang 24Vdc 3A.
DIN35 railmontage.

Verpakking: 1 voeding, montagehandleiding.

1 5E3502



FLEXIBELE KABELDOORVOER

Lengte 300 mm, voor opening tot 180°.

1 94403010E

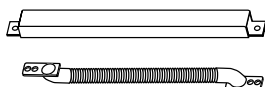

FLEXIBELE KABELDOORVOER

Lengte 290 mm, voor opening tot 90°.

1 94403110E

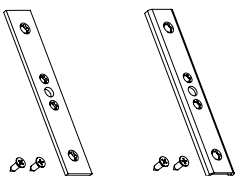

ROESTVRIJSTALEN PLAAT VOOR MAGNEETHOUDER

met vlakke voorplaat - afmetingen 24X3mm

1 033103

met U-vormige voorplaat - afmetingen 24X3mm

1 033104

x1R Smart 2.0



Besturing voor veiligheidsdeuren

X1R Smart is een gemotoriseerd slot dat speciaal is ontwikkeld voor gebruik op gepantserde deuren. De x1R Smart combineert de degelijkheid van een mechanisch slot met de veelzijdigheid van elektrische bediening via smartphone, RFID-transponder of toetsenbord.

Kies het gewenste credential

Gepantserde deuren die zijn uitgerust met het x1R Smart slot bieden de gebruiker de mogelijkheid van toegang via Smartphone app en RFID-credentials. Het is ook mogelijk om een codeklavier en vingerafdruklezer op de deur aan te brengen, zodat de gebruiker toegang krijgt zonder fysieke credentials te hoeven gebruiken.

Functies van het product

- Openen met pincode en vingerafdruk.
- Gemotoriseerd openen en heropenen van dag- en nachtschoten.
- Snelle opening van binnenuit met 'Single Action'-greep (optioneel).
- Opening via Europese profielcilinder (EN 1303, DIN 18252).
- 'Light' functie (alleen dagschoot) programmeerbaar door de gebruiker voor specifieke dagen en tijdvensters..
- Onthoudt tot 300 gebruikersgegevens
- Registreert de laatste 1000 gebeurtenissen
- Apparaat op batterijen met laadstatusdetectie
- Activering door RFID-kaartdetectie of telefoon (gepatenteerd)
- Apparaat met laag energieverbruik
- Real-time klok/kalender
- Licht- en geluidssignalen
- Permanent geopende modus (kantoormodus) zonder extra batterijverbruik
- Blokkeert de standaardgebruikers waardoor alleen VIP-gebruikers toegang hebben
- Programmering en software-updates via Argo-app op iOS- en Android-apparaten

Ga naar pagina

MODELLEN

- Opbouw versie p. 88
- Opbouwversie SINGLE ACTION met ontgrendeling via de handgreep p. 89
- Inbouwversie p. 90
- Inbouwversie SINGLE ACTION met ontgrendeling via de handgreep p. 91
- Paniek 4RM Gemotoriseerd en antipaniekslot voor gepantserde deuren - Rim-versie p. 92

MILIEUKENMERKEN

- IP44

CREDENTIALS

- Badge
- Armband
- Cijfercode
- Vingerafdruk
- Sleutelhanger
- Smartphone
- Apple Watch

COMMUNICATIE-INTERFACE

- Controleer de communicatie-interfaces van lezers die compatibel zijn met X1R

CERTIFICERINGEN

- EN 14846:2008 met de classificatie I3I19IEI0IP7I1I3I

x1R Smart 2.0

Selectiehulp

x1R Smart is een gemotoriseerd elektronisch slot speciaal ontworpen voor toepassing op gepantserde deuren. Het combineert de robuustheid van een mechanisch slot met de veelzijdigheid van elektronische bediening via smartphone, RFID-tag of codeklavier.

BESTEL HET PRODUCT IN EEN PAAR STAPPEN

1

Controleer het type en de afmetingen van het x1R Smart slot.

3

Kies de **bedieningsmodule** en **accessoires die het beste** bij uw wensen passen.

Kies uit het menu

[Besturingsmodules](#)

[Accessoires](#)

2

Kies het model van de x1R Smart in de kolom rechts.

4

Optioneel.
Kies accessoires om het systeem compleet te maken.

Ga naar pagina

● SELECTIEHULP

MODELLEN

- Opbouw versie p. 88
- Opbouwversie SINGLE ACTION met ontgrendeling via de handgreep p. 89
- Inbouwversie p. 90
- Inbouwversie SINGLE ACTION met ontgrendeling via de handgreep p. 91
- Paniek 4RM Gemotoriseerd en antipaniekslot voor gepantserde deuren - Rim-versie p. 92

x1R Smart 2.0 Opbouw versie

GEMOTORISEERD ELEKTRONISCH SLOT SPECIAAL ONTWERPEN VOOR VEILIGHEIDSDEUREN 'OPBOUW' VERSIE

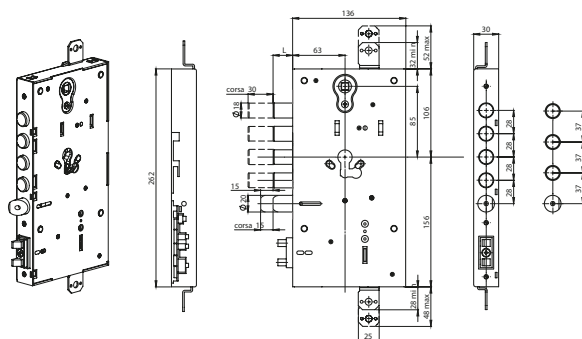

Klik op de productcode om de juiste datasheet te downloaden

4 NACHTSCHOTEN. Projectie 3. Afstand tussen schoten 28	0006960328550
4 NACHTSCHOTEN. Projectie 13. Afstand tussen schoten 28	0006961328550
3 NACHTSCHOTEN. Projectie 3. Afstand tussen schoten 37	0006960337550
3 NACHTSCHOTEN. Projectie 13. Afstand tussen schoten 37	0006961337550

 Accessoires

AFMETINGEN

Nachtschoten in verchroomd staal \varnothing 18 mm, projectie 30 mm
Omkeerbaar dagschoot \varnothing 20 mm, instelbare projectie.
Krukknoot 8 mm voor dagschootbediening.

Technische specificaties

FIRMWARE
ARGO

RELEASE
2.0

STROOMVOORZIENING
Werkt op batterijen met 6 alkalinebatterijen van 1,5 VDC
Stroomvoorziening van 8 tot 30 VDC 30W
Verbruik in rust 0,05A - Maximaal (gedwongen) 2,5A

GESCHATTE LEVENSDUUR VAN DE BATTERIJ
Tot 3 jaar, 30.000 openingen.
Dit cijfer is afhankelijk van de gebruikswijze, de bedrijfsomgeving
en de ingeschakelde opties.

PRODUCT COMPATIBILITEIT

- Stangverbindingen voor extra boven- en ondersloten.
- Voorbereiding voor M6 doorgaande bouten voor het bevestigen van de cilinderbeschermingsring.
- Omkeerbare deurcontactsensor en verstelbare projectie, met aanslag.
- Bevestiging met 4 doorgaande bouten of moeren
- Roestvrijstalen versie op aanvraag.

MONTAGE
- Op gepantserde deur

ONLINE INHOUD

 Website

 Data sheet

 Leaflet

 Gebruikershandleiding

 Installatiegids

 Specificaties

MILIEUKENMERKEN
- IP44

BEDRIJFSTEMPERATUUR
-20°C ÷ +70°C

OPSLAGTEMPERATUUR
-25°C ÷ +75°C

VERPAKKING
Slot, deursensor,
cilinderbevestigingsschroeven, montagehandleiding

ACCESSOIRES (NIET MEEGELEVERD)

- Smart lezers voor x1R
- Voeding
- Kabeldoorvoer

 Deursysteemoplossing met x1R Smart slot
en automatische deurautomaat IS9100.

x1R Smart 2.0 Opbouwversie SINGLE ACTION met ontgrendeling via de handgreep

ELEKTRONISCH GEMOTORISEERD SLOT, SPECIAAL ONTWERPEN VOOR VEILIGHEIDSDEUREN, 'OPBOUW' VERSIE SINGLE ACTION

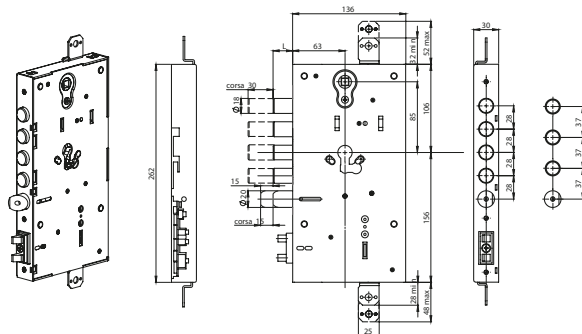

Klik op de productcode om de juiste datasheet te downloaden

4 NACHTSCHOTEN. Projectie 3. Afstand tussen bolts 28.	0006990328550
4 NACHTSCHOTEN. Projectie 13. Afstand tussen bolts 28	0006991328550
3 NACHTSCHOTEN. Projectie 3. Afstand tussen bolts 37	0006990337550
3 NACHTSCHOTEN. Projectie 13. Afstand tussen bolts 37	0006991337550

 Accessoires

AFMETINGEN

Nachtschoten in verchroomd staal \varnothing 18 mm, projectie 30 mm
Omkeerbaar dagschoot \varnothing 20 mm, instelbare projectie.
Kruknoot 8 mm voor dagschootbediening.

Technische specificaties

FIRMWARE
ARGO

RELEASE
2.0

STROOMVOORZIENING
Werkt op batterijen met 6 alkalinebatterijen van 1,5 VDC
Stroomvoorziening van 8 tot 30 VDC 30W
Verbruik in rust 0,05A - Maximaal (gedwongen) 2,5A

GESCHATTE LEVENSDUUR VAN DE BATTERIJ
Tot 3 jaar, 30.000 openingen.
Dit cijfer is afhankelijk van de gebruikswijze, de bedrijfsomgeving en de ingeschakelde opties.

PRODUCT COMPATIBILITEIT

- Stangverbindingen voor extra boven- en ondersloten.
- Voorbereiding voor M6 doorgaande bouten voor het bevestigen van de cilinderbeschermingsring.
- Omkeerbare deurcontactsensor en verstelbare projectie, met aanslag.
- Bevestiging met 4 doorgaande bouten of moeren
- Roestvrijstalen versie op aanvraag.

MONTAGE
- Op gepantserde deur

ONLINE INHOUD

 Website

 Data sheet

 Leaflet

 Gebruikershandleiding

 Installatiegids

 Specificaties

MILIEUKENMERKEN
- IP44

BEDRIJFSTEMPERATUUR
-20°C ÷ +70°C

OPSLAGTEMPERATUUR
-25°C ÷ +75°C

VERPAKKING
Slot, deursensor,
cilinderbevestigingsschroeven, montagehandleiding

ACCESSOIRES (NIET MEEGELEVERD)

- Smart lezers voor x1R
- Voeding
- Kabeldoorvoer

 Deursysteemoplossing met x1R Smart slot en automatische deurautomaat IS9100.

x1R Smart 2.0 Inbouwversie SINGLE ACTION met ontgrendeling via de handgreep

ELEKTRONISCH GEMOTORISEERD SLOT, SPECIAAL ONTWERPEN VOOR VEILIGHEIDSDEUREN, INBOUWVERSIE, VERSIE SINGLE ACTION

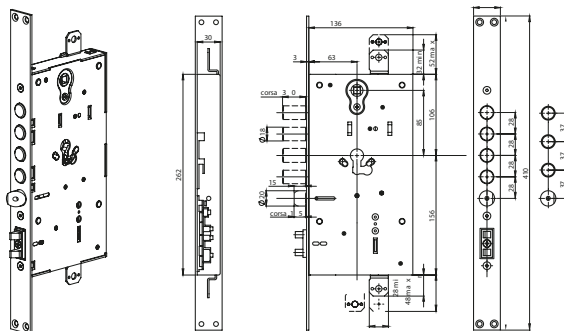

Klik op de productcode om de juiste datasheet te downloaden

4 NACHTSCHOTEN. Afstand tussen bolts 28 **0006990028550**

3 NACHTSCHOTEN. Afstand tussen bolts 37 **0006990037550**

 Accessoires

AFMETINGEN

Nachtschoten in verchroomd staal \varnothing 18 mm, projectie 30 mm
Omkeerbaar dagschoot \varnothing 20 mm, instelbare projectie.
Kruknoot 8 mm voor dagschootbediening.

Technische specificaties

FIRMWARE
ARGO

RELEASE
2.0

STROOMVOORZIENING
Werkt op batterijen met 6 alkalinebatterijen van 1,5 VDC
Stroomvoorziening van 8 tot 30 VDC 30W
Verbruik in rust 0,05A - Maximaal (gedwongen) 2,5A

GESCHATTE LEVENSDUUR VAN DE BATTERIJ
Tot 3 jaar, 30.000 openingen.
Dit cijfer is afhankelijk van de gebruikswijze, de bedrijfsomgeving en de ingeschakelde opties.

PRODUCT COMPATIBILITEIT

- Stangverbindingen voor extra boven- en ondersloten.
- Voorbereiding voor M6 doorgaande bouten voor het bevestigen van de cilinderbeschermingsring.
- Omkeerbare deurcontactsensor en verstelbare projectie, met aanslag.
- Bevestiging via voorplaat van verchroomd staal 410x35x3 mm
- Uitvoering in roestvrij staal op aanvraag.

MONTAGE
- Op gepantserde deur

ONLINE INHOUD

 Website

 Data sheet

 Leaflet

 Gebruikershandleiding

 Installatiegids

 Specificaties

MILIEUKENMERKEN
- IP44

BEDRIJFSTEMPERATUUR
-20°C ÷ +70°C

OPSLAGTEMPERATUUR
-25°C ÷ +75°C

VERPAKKING
Slot, deursensor,
cilinderbevestigingsschroeven, montagehandleiding

ACCESSOIRES (NIET MEEGELEVERD)

- Smart lezers voor x1R
- Voeding
- Kabeldoorvoer

 Deursysteemoplossing met x1R Smart slot en automatische deurautomaat IS9100.

x1R Smart 2.0 Paniek 4RM Gemotoriseerd en antipaniekslot voor gepantserde deuren - Rim-versie

GEMOTORISEERD ELEKTRONISCH SLOT SPECIAAL ONTWERPEN VOOR VEILIGHEIDSDEUREN MET ANTIPANIEK OF NOODFUNCTIE, 'OPBOUW' VERSIE

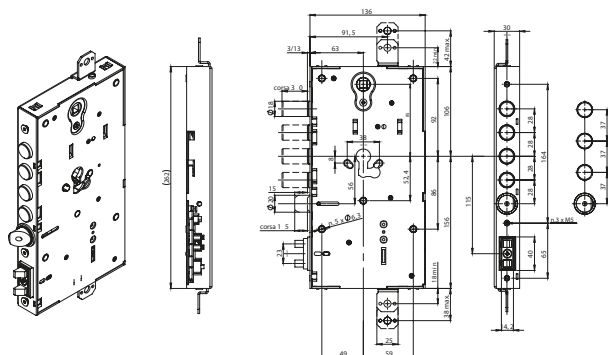

Klik op de productcode om de juiste datasheet te downloaden

4 NACHTSCHOTEN, projectie 3,
Afstand tussen bolts 28 **00069H0328550**

4 NACHTSCHOTEN, projectie 13,
Afstand tussen bolts 28 **00069H1328550**

3 NACHTSCHOTEN, projectie 3,
Afstand tussen bolts 37 **00069H0337550**

3 NACHTSCHOTEN, projectie 13,
Afstand tussen bolts 37 **00069H1337550**

 Accessoires

AFMETINGEN

Nachtschoten in verchroomd staal \varnothing 18 mm, projectie 30 mm
Omkeerbaar dagschoot \varnothing 20 mm, instelbare projectie.
Kruknoot 8 mm voor dagschootbediening.

Technische specificaties

FIRMWARE
ARGO

RELEASE
2.0

STROOMVOORZIENING
Werkt op batterijen met 6 alkalinebatterijen van 1,5 VDC
Stroomvoorziening van 8 tot 30 VDC 30W
Verbruik in rust 0,05A - Maximaal (gedwongen) 2,5A

GESCHATTE LEVENSDUUR VAN DE BATTERIJ
Tot 3 jaar, 30.000 openingen.
Dit cijfer is afhankelijk van de gebruikswijze, de bedrijfsomgeving en de ingeschakelde opties.

PRODUCT COMPATIBILITEIT

- Stangverbindingen voor extra boven- en ondersloten.
- Voorbereiding voor M6 doorgaande bouten voor het bevestigen van de cilinderbeschermingsring.
- Omkeerbare deurcontactsensor en verstelbare projectie, met aanslag.
- Geschikt voor brandwerende deuren

MONTAGE
- Op gepantserde deur

ONLINE INHOUD

 Website

 Data sheet

 Leaflet

 Gebruikershandleiding

 Installatiegids

 Specificaties

MILIEUKENMERKEN
- IP44

BEDRIJFSTEMPERATUUR
-20°C ÷ +70°C

OPSLAGTEMPERATUUR
-25°C ÷ +75°C

VERPAKKING
Slot, deurvleugelcontact, sluitplaat, cilinderbevestigingsschroeven, instructies

ACCESSOIRES (NIET MEEGELEVERD)

- Smart lezers voor x1R
- Voeding
- Kabeldoorvoer

x1R Smart 2.0

Accessoires

BESTURINGSMODULES (1/3)



MULTI-READER

Compatibel met X1R SMART.

Inclusief 3 aansluitkabels L 1 mt.

Numeriek toetsenbord, RFID-lezer 13,56 Mhz, Bluetooth SMART 5.0

Wake on Hand-technologie. Gecodeerd datacommunicatieprotocol.

1 0000098108696



MULTILEZER MET VINGERAFDRUK

Compatibel met X1R SMART.

Inclusief 3 aansluitkabels L 1 mt.

Numeriek toetsenbord, RFID-lezer 13,56 Mhz, Bluetooth SMART 5.0

Wake on Hand technologie. Gecodeerd datacommunicatieprotocol.

1 0000098109696



EXTERNE BEDIENINGSMODULE MET RFID-LEZER 13,56 MHZ EN BLUETOOTH SMART 5.0

Compatibel met X1R SMART, inclusief aansluitkabels L 100 cm.

Gecodeerd datacommunicatieprotocol.

1 0000098105696



EXTERNE BEDIENINGSMODULE MET TOETSENBOARD, RFID-LEZER 13,56 MHZ EN BLUETOOTH SMART 5.0

Compatibel met X1R SMART, inclusief aansluitkabels L 100 cm.

Gecodeerd datacommunicatieprotocol.

1 0000098111696

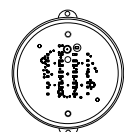

Onzichtbare RFID-lezer en BLUETOOTH SMART 5.0. Compatibel met X1R Smart.

Inclusief aansluitkabels L 100 cm

1 0000098106696

x1R Smart 2.0

Accessoires

BESTURINGSMODULES (2/3)

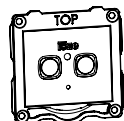

VIERKANTE INTERNE REGELMODULE MET 2 BEDIENINGSKNOPPEN

Compatibel met X1R SMART, inclusief aansluitkabel L 60 cm.

Encrypted data communication protocol.

1

0000098PI2696

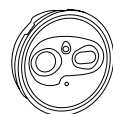

INTERNE REGELMODULE MET 2 BEDIENINGSKNOPPEN

Compatibel met X1R SMART, inclusief aansluitkabel L 60 cm.

Encrypted data communication protocol.

1

0000098PI0696

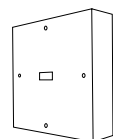

METALEN BOX VOOR ONZICHTBARE LEZER

Afmeting: 104 x 32 x 104 mm (L x B x H)

1

0000098NBM696

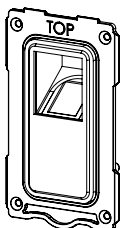

INGEBOUWDE VERZONKEN VINGERLEZER

Compatibel met X1R SMART. Inclusief paar aansluitkabels L 100 cm

Gecodeerd datacommunicatieprotocol.

Vereiste dikte binnenzijde deur 26 mm.

1

5E62100

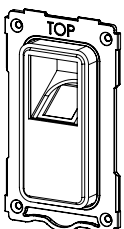

INGEBOUWDE VINGERLEZER

Compatibel met X1R SMART. Inclusief paar aansluitkabels L 100 cm

Gecodeerd datacommunicatieprotocol.

Vereiste dikte binnenzijde deur 19 mm.

1

5E63100

x1R Smart 2.0

Accessoires

BESTURINGSMODULES (3/3)

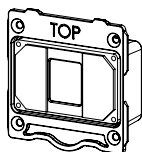

OPBOUW VINGERLEZER
 Compatibel met X1R SMART. Inclusief paar aansluitkabels L 100 cm
 Gecodeerd datacommunicatieprotocol.
 Vereiste dikte binnen de deur 15 mm.

1 5E62200

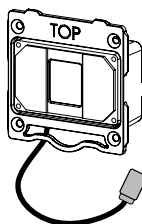

IP66 OPLIGGENDE VINGERLEZER
 Compatibel met X1R SMART met geïntegreerde kabel en IP66-connector.
 Gecodeerd datacommunicatieprotocol.
 Vereiste dikte binnen de deur 15 mm.

1 5E62220

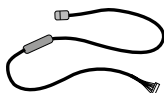

IP66-KABEL VOOR VINGERLEZER L 1,2 mt.
 Aansluitkabel tussen IP66 opbouw vingerlezer en X1R Smart.

1 0000IS00246

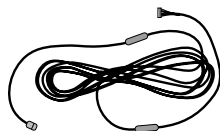

IP66 KABEL VOOR VINGERLEZER L 10 mt.
 Aansluitkabel tussen IP66-vingerlezer voor opbouwmontage en X1R Smart 1

1 0000IS00247

x1R Smart 2.0

Accessoires

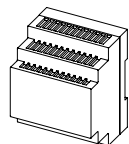

VOEDINGSEENHEID 24Vdc - 30W
Ingang 120-230 Vac. Uitgang 24Vdc 1.2A.
DIN35 railmontage.

Pakket: 1 voeding, handleiding. 1 5E3506

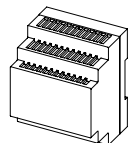

VOEDINGSEENHEID 12Vdc - 70W
Ingang 120-230 Vac. Uitgang 12Vdc 3A.
DIN35 railmontage.

Verpakking: 1 voeding, handleiding. 1 5E3509

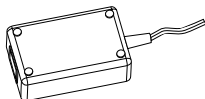

POWER SUPPLY UNIT 9V DC - 4 A voor directe voeding.
Compatibel met X1R SMART. Aansluitkabel voor X1R Smart NIET INBEGREPEN,
apart te bestellen met code 0000098MP0696
(8-POLIGE MULTIFUNCTIE AANSLUITKABEL).

1 5E3507



KABELDOORVOER, flexibel, extern, L=300.
Voor openingen tot 180°.

1 94403010E

KABELDOORVOER uitwendig, verzonken uitvoering L=300

1 94403110E

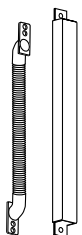

KABELDOORVOER, flexibel, verzonken uitvoering L=260.
Voor openingen tot 90°.
Compatibel met Thesis, Top Exit DGT, X1R.

1 00000881000000

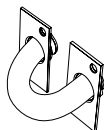

KABELDOORVOER, flexibel L=68.
Voor openingen tot 180°.

1 0000060130000

x1R Smart 2.0

Accessoires

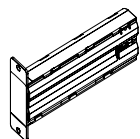

BATTERIJHOUDER in zwart nylon voor 6 D-type batterijen
 Compatibel met X1R SMART geleverd met bipolaire verbindingkabel L 240 cm.
 (batterijen niet meegeleverd).

Zwart	1	5820069600005
Grijs	1	5820069600015
Wit	1	5820069600025



6 D-TYPE BATTERIJEN 1,5V.

ALKALINE	1	5820060000006
----------	---	---------------

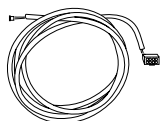

BIPOLAR VERBINDINGSKABEL VOOR AFSTANDBEDIENING
 L 450 cm compatibel met X1R Smart.

	1	0000098CR0696
--	---	---------------

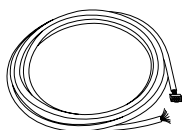

8-POLIGE MULTIFUNCTIE VERBINDINGSKABEL L 450 CM VOOR AFSTANDBEDIENING,
 DEURSTATUS, DIRECTE VOEDINGSTOESTELLING EN LOCKBUS COMMUNICATIE
 Compatibel met X1R Smart.

	1	0000098MP0696
--	---	---------------

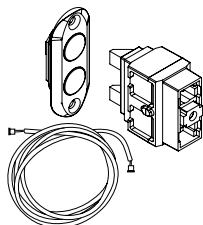

AANPASBARE DEURCONTACTSET VOOR AFSTANDBEDIENING
 Compleet met tweepolige aansluitkabel L 200 cm en deurcontact,
 compatibel met X1R Smart.

	1	0000098MO2170
--	---	---------------

x1R Smart 2.0

Accessoires

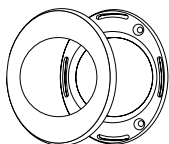

Universele enkelvoudige escutcheons gemaakt van een nylon basis, messing deksel en bevestigingsschroef.

Compatibel met: *98PI0698, *98TE0698 e *98PE0698.

VERGULD BRONS	1	0000098N0XBRO
GEPOLIJST CHROOM	1	0000098N0XCRL
MAT CHROOM	1	0000098N0XCRS
MESSING GEPOLIJST GELAKT	1	0000098N0XOLV
VERGULD BRONS	10	0000098N1DBRO
GEPOLIJST CHROOM	10	0000098N1DCRL
MAT CHROOM	10	0000098N1DCRS
MESSING GEPOLIJST GELAKT	10	0000098N1DOLV

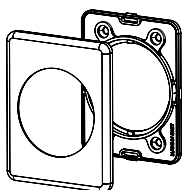

Universele rechthoekige enkelvoudige escutcheons gemaakt van een nylon basis, messing deksel en bevestigingsschroef.

Compatibel met: alle lezers en ronde inserts code *98PI0698, *98TE0698 e *98PE0698.

VERGULD BRONS	1	0000098N2XBRO
GEPOLIJST CHROOM	1	0000098N2XCRL
MAT CHROOM	1	0000098N2XCRS
MESSING GEPOLIJST GELAKT	1	0000098N2XOLV
VERGULD BRONS	10	0000098N2DBRO
GEPOLIJST CHROOM	10	0000098N2DCRL
MAT CHROOM	10	0000098N2DCRS
MESSING GEPOLIJST GELAKT	10	0000098N2DOLV

x1R Smart 2.0

Accessoires

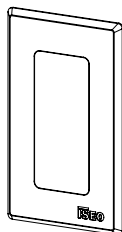

Afdekking voor INGEBOUWDE VINGERAFDRIJVER

Compatibel met: 5E62100

ZWART GEPOLIJST	1	5E621105
MAT CHROOM	1	5E62110Y
GEPOLIJST MESSING	1	5E62110L

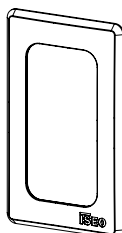

Afdekking voor VERZONKEN VINGERPRINT LEZER

Compatibel met: 5E63100

ZWART GEPOLIJST	1	5E631105
MAT CHROOM	1	5E63110Y
GEPOLIJST MESSING	1	5E63110L

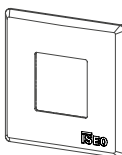

Afdekking voor OPBOUW VINGERPRINT LEZER

Compatibel met: 5E62200

ZWART GEPOLIJST	1	5E622105
MAT CHROOM	1	5E62210Y
GEPOLIJST MESSING	1	5E62210L

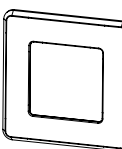

Vierkante afdekking voor controlemodule binnenzijde met 2 knoppen.

Alleen compatibel met vierkante interne controlemodule met 2 knoppen code 000008PI2696

ZWART GEPOLIJST	1	0000098CPI005
MAT CHROOM	1	0000098CPI00Y
GEPOLIJST MESSING	1	0000098CPI00L
BRONS	1	0000098CPI00B

Smart Gateway



Bedien het systeem op afstand

Met de Smart Gateway kunnen de sloten uit het ARGO systeem van ISEO op afstand worden bediend. Dit geldt voor woonomgevingen en kleinere commerciële toepassingen zoals winkels, kantoren en pensions, waar de nieuwe generatie intelligente apparaten voor deursloten het dagelijks leven en de logistiek kan vereenvoudigen.

Verbindingsbeveiliging

Het Argo 3.0 systeem garandeert een veilige verbinding dankzij Bluetooth Smart 5.0 en end-to-end encryptie, die de communicatie regelt zonder tussenliggende server.

KLEUR

Wit

Functies van het product

- Desktopformaat met mogelijkheid tot wandmontage.
- Gegevensomzetting (WIFI of Ethernet) naar Bluetooth®

Ga naar pagina

MODELLEN

→ WIFI p. 102

→ Power over Ethernet p. 103

COMMUNICATIE-INTERFACE

- Conversie van WIFI-gegevens naar Bluetooth®
- Dual Band WIFI at 2.4 GHz and 5 GHz
- USB type C

Smart Gateway

Selectiehulp

Smart Gateway verbindt het cloudplatform (Argo-account van ISEO) met het deurslot. Het apparaat communiceert met de cloud via de datacommunicatie en met het deurslot via Bluetooth Smart 5.0 Smart Gateway kan alle deursloten beheren binnen de Bluetooth-bereik (ca. 10 meter afhankelijk van afhankelijk van de omgevingsomstandigheden).

De Smart Gateway is verkrijgbaar in twee versies om aan te passen aan verschillende installatievereisten.

BESTEL HET PRODUCT IN EEN PAAR STAPPEN

1

Kies de juiste sjabloon voor je toepassing en klik in de kolom aan de rechterkant :

WiFi Smart Gateway

Apparaat dat wordt gebruikt voor installaties waarbij het WiFi-netwerk de voorkeur heeft om het systeem te verbinden met internet (residentiële markt).

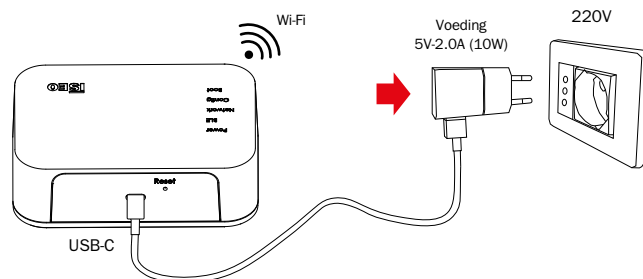

PoE Smart Gateway

Wordt gebruikt als het WiFi-netwerk niet aanwezig is of gebruiksbepertkingen heeft.

De Ethernet-aansluiting kan ook worden gebruikt als voeding voor het apparaat (Power over Ethernet).

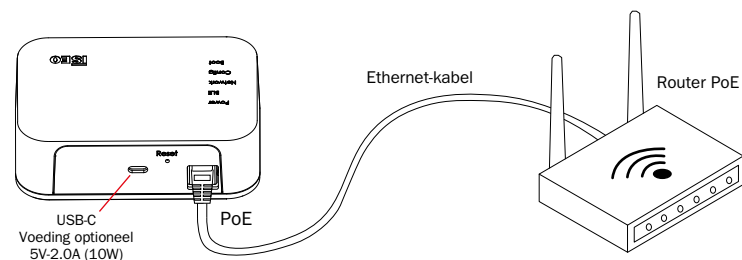

2

Optioneel.

Kies accessoires om het systeem compleet te maken.

Ga naar pagina

● **SELECTIEHULP**

MODELLEN

→ **WIFI** p. 102

→ **Power over Ethernet** p. 103

Smart Gateway WIFI

HIERMEE KUNT U UW ARGO-SYSTEEM OP AFSTAND
BEHEREN ZONDER BEKABELDE IP-VERBINDINGEN

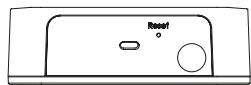
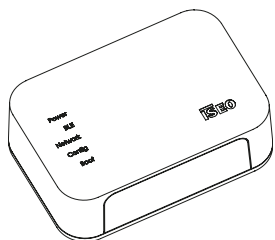

Technische specificaties

FIRMWARE
ARGO

STROOMVOORZIENING

Stroomvoorziening door USB C +5VDC ingangsvermogen 2A (10W).
Voeding niet inbegrepen (accessoire apart te bestellen).

HARDWARE-EIGENSCHAPPEN

- CPU van de ARM A7-serie
- 512 MB RAM
- 8 GB niet-vluchtig Flash eMMC-geheugen.

MONTAGE

- Op tafel
- Wandmontage

BEDRIJFSTEMPERATUUR

0°C ÷ +50°C

OPSLAGSTEMPERATUUR

-25°C ÷ +75°C

VERPAKKING

1 Smart Gateway WIFI
Voeding niet inbegrepen (accessoire te bestellen)

ACCESSOIRES (NIET MEEGELEVERD)

- Voeding (cod. 0000A00155)
- Wandbevestigingsbeugelset (cod. 0000A00154)

code **5E075524**

 Accessoires

AFMETINGEN

- Breedte: 125mm
- Diepte: 40mm
- Hoogte: 85mm

ONLINE INHOUD

 Website

 Data sheet

 Gebruikershandleiding

 Installatiegids

 Specificaties

Smart Gateway Power over Ethernet

SLUIT HET ARGO-SYSTEEM AAN OP INTERNET VIA EEN ETHERNETKABEL

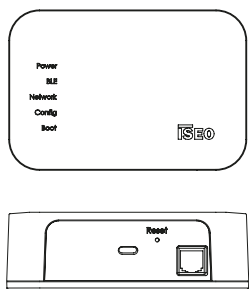

Technische specificaties

FIRMWARE

ARGO

STROOMVOORZIENING

Vereist PoE-switch IEEE 802.3af tot 15,4W.
Gegevens- en energieoverdracht via CAT5e/CAT6-ethernetkabel.
Maximaal stroomverbruik 10W.

HARDWARE-EIGENSCHAPPEN

- CPU van de ARM A7-serie
- 512 MB RAM
- 8 GB niet-vluchtig Flash eMMC-geheugen.

MONTAGE

- Op tafel
- Wandmontage

BEDRIJFSTEMPERATUUR

0°C ÷ +50°C

OPSLAGTEMPERATUUR

-25°C ÷ +75°C

VERPAKKING

1 Smart Gateway WIFI
Voeding niet inbegrepen (accessoire te bestellen)

ACCESSOIRES (NIET MEEGELEVERD)

- Voeding (cod. 0000A00155)
- Wandbevestigingsbeugelset (cod. 0000A00154)

code 5E075514

Accessoires

AFMETINGEN

- Breedte: 125mm
- Diepte: 40mm
- Hoogte: 85mm

ONLINE INHOUD

Website

Data sheet

Gebruikershandleiding

Installatiegids

Specificaties

Smart Gateway

Accessoires

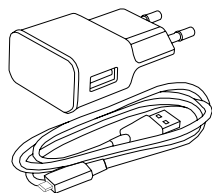

VOEDING

IN = 100-240V50-60Hz 0.50A

OUT = 5.0Vdc 2A (10W)

USB A naar USB C 1,5 mt kabel

1 0000A00155

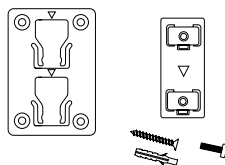

MUURBEVESTIGINGSSET

nr. 1 Muurbeugel

nr. 1 Gateway beugel

nr. 2 Schroeven

nr. 4 Muurpluggen en schroeven

1 0000A00154

Argo Cards

MASTER CARD SET.

3 kaarten (#1, #2, #3 de volgende Master annuleert automatisch de vorige).

Verpakking: 3 kaarten, instructies.

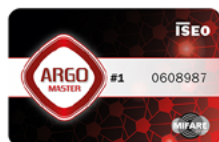

DESFire EV2

Met ISEO-logo

1

5E405309.3

GEBRUIKERSKAARTEN



DESFire EV2

Met ISEO-logo en UID

1

5E405301



MIFARE KLASSIEK

Met ISEO-logo en UID

10

5E402001.A

Blanco aan beide zijden

10

5E402011

Argo Keyfob and bracelet

RFID SLEUTELHANGERS

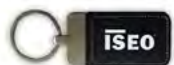

Lederachtige sleutelhanger DESFire EV2
Met ISEO-logo en UID

1 5E425301



Zwarte ABS sleutelhanger DESFire EV2
Met ISEO-logo en UID

2 5E415101



MIFARE CLASSIC
Met ISEO-logo en UID

4 KEYFOB1356MF1



Siliconen polsband DESFire EV3
Met ISEO-logo en UID - Niet geschikt voor gebruik met X1R Smart
Hidden RFID Reader

2 5E435101

Code configurator

Sommige producten zijn verkrijgbaar in verschillende versies om te voldoen aan de vereisten van de klant en de kenmerken van de deuren waarop ze moeten worden geïnstalleerd.

Gebruik de configurator van het specifieke productmodel om de code te creëren die u wilt bestellen.

Aries Smart 2.0

[Ga naar pagina](#)

- Standard p. 108
- Voor paniekbeslag p. 109
- Voor aangepaste handgrepen p. 110
- Voor demonteerbare handgrepen, voor paniekbeslagen p. 111
- Voor DIN-slot p. 112
- Voor brandsloten p. 113
- Voor Meroni Premi Apri sloten p. 114

Libra LE60 Smart 2.1

[Ga naar pagina](#)

- Standard p. 115
- Premium p. 116
- Half p. 117
- Double p. 118
- Verwijderbare lezer en 16 mm schacht p. 119
- Verwijderbare lezer en 75 mm schacht p. 120
- Dummy-knob p. 121
- Oval Australian p. 122
- Oval Scandinavian p. 123

Multiblindo Smart

[Ga naar pagina](#)

- Standard p. 124

Aries Smart 2.0 Voor paniekbeslag

ELECTRONISCH RFID/BLUETOOTH®
DEURBESLAG VOOR COMBINATIE MET PANIEKBALK

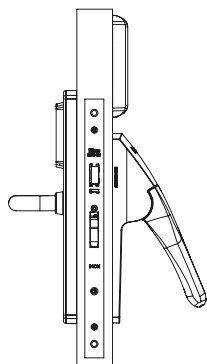

CODE CONFIGURATOR

0 0 E 1 1 5 5

Zonder cilinder gat in de cover 1
 ZICHTBAAR cilinder gat - PC maat 85 mm 2
 ZICHTBAAR cilinder gat - PC maat 92 mm 3
 ZICHTBAAR cilinder gat - PC maat 70 mm 4
 ZICHTBAAR cilinder gat - PC maat 72 mm 5
 ZICHTBAAR cilinder gat - PC maat 88 mm 6

Versie voor intern gebruik (IP54) 2
 Versie voor extern gebruik (IP55) 6

AFWERKINGEN

2 Inox

2 Elektrisch noodbediening - zonder privacy *
 4 Mechanisch noodbediening - zonder privacy

* ALLEEN compatibel met configuratie
 Zonder cilinder gat in het deksel
 (code 1 in vijfde positie)

Productopties

OPENING NOODCILINDER BUITENZIJDE

Te selecteren bij gebruik van een mechanische noodcilinder. De mechanische cilinder is ook toegankelijk zonder cilinder gat door de plaat te verwijderen.

GRAAD VAN BESCHERMING

Kan binnen (IP54) of buiten (IP55) worden geïnstalleerd.

MECHANISCHE NOODCILINDER

ISEO R90 Factory veiligheidscilinder. Mechanisch herconfigureerbaar tot 3 keer. Noodsleutelgebruik gedetecteerd door elektronica. Gelijksluitend mogelijk.

EXTERNE NOODSTROOMVOORZIENING

Voor installaties zonder override cilinder. Aansluiting onder de afdekplaat. Werkt op standaard 9V batterij.

Aries Smart 2.0 Voor aangepaste handgrepen

ELECTRONISCHE RFID/BLUETOOTH®
DEURBESLAG VOOR KLANTSPECIFIEKE HANDGREPEN

CODE CONFIGURATOR

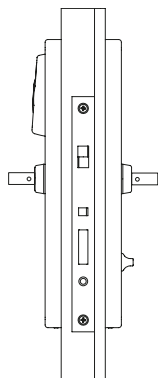

0 0 E 2 1 5 5 I

- Zonder cilindergat in de cover 1
 - ZICHTBAAR cilindergat - PC maat 85 mm 2
 - ZICHTBAAR cilindergat - PC maat 92 mm 3
 - ZICHTBAAR cilindergat - PC maat 70 mm 4
 - ZICHTBAAR cilindergat - PC maat 72 mm 5
 - ZICHTBAAR cilindergat - PC maat 88 mm 6
-
- Versie voor intern gebruik (IP54) 1
 - Versie voor extern gebruik (IP55) 5
-
- AFWERKINGEN
- I Industriële verpakking
 - 2 Inox
-
- 1 Elektrische noodbediening - met privacy *
 - 2 Elektrisch noodbediening - zonder privacy *
 - 3 Mechanisch noodbediening - met privacy
 - 4 Mechanisch noodbediening - zonder privacy

* ALLEEN compatibel met configuratie
Zonder cilindergat in het deksel
(code 1 in vijfde positie)

Productopties

OPENING NOODCILINDER BUITENZIJDE

Te selecteren bij gebruik van een mechanische noodcilinder. De mechanische cilinder is ook toegankelijk zonder cilindergat door de plaat te verwijderen.

GRAAD VAN BESCHERMING

Kan binnen (IP54) of buiten (IP55) worden geïnstalleerd.

MECHANISCHE NOODCILINDER

ISEO R90 Factory veiligheidscilinder. Mechanisch herconfigureerbaar tot 3 keer. Noodsleutelgebruik gedetecteerd door elektronica. Gelijksluitend mogelijk.

EXTERNE NOODSTROOMVOORZIENING

Voor installaties zonder override cilinder. Aansluiting onder de afdeklplaat. Werkt op standaard 9V batterij.

PRIVACY SIGNALERING

Ergonomische knop aan binnenzijde om privacy te activeren. Wordt gereset na elke deuropening.

Aries Smart 2.0 Voor demonteerbare handgrepen, voor paniekbeslagen

ELECTRONISCH RFID/BLUETOOTH® DEURBESLAG
VOOR COMBINATIE MET PANIEKBALK

CODE CONFIGURATOR

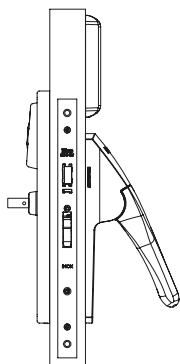

0 0 E 2 1 5 5 I

- Zonder cilindergat in de cover 1
- ZICHTBAAR cilindergat - PC maat 85 mm 2
- ZICHTBAAR cilindergat - PC maat 92 mm 3
- ZICHTBAAR cilindergat - PC maat 70 mm 4
- ZICHTBAAR cilindergat - PC maat 72 mm 5
- ZICHTBAAR cilindergat - PC maat 88 mm 6

- Versie voor intern gebruik (IP54) 2
- Versie voor extern gebruik (IP55) 6

- AFWERKINGEN
- I Industriële verpakking
 - 2 Inox

- 2 Elektrisch noodbediening - zonder privacy *
- 4 Mechanisch noodbediening - zonder privacy

* ALLEEN compatibel met configuratie
Zonder cilindergat in het deksel
(code 1 in vijfde positie)

Productopties

OPENING NOODCILINDER BUITENZIJD

Te selecteren bij gebruik van een mechanische noodcilinder. De mechanische cilinder is ook toegankelijk zonder cilindergat door de plaat te verwijderen.

GRAAD VAN BESCHERMING

Kan binnen (IP54) of buiten (IP55) worden geïnstalleerd.

MECHANISCHE NOODCILINDER

ISEO R90 Factory veiligheidscilinder. Mechanisch herconfigureerbaar tot 3 keer. Noodsleutelgebruik gedetecteerd door elektronica. Gelijksluitend mogelijk.

EXTERNE NOODSTROOMVOORZIENING

Voor installaties zonder override cilinder. Aansluiting onder de afdekplaat. Werkt op standaard 9V batterij.

Aries Smart 2.0 Voor DIN-slot

ELECTRONISCH RFID/BLUETOOTH® DEURBESLAG VOOR DIN SLOTEN

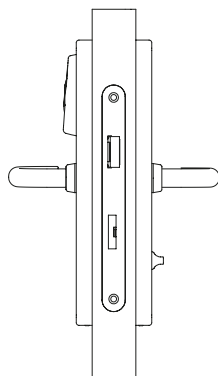

CODE CONFIGURATOR

0 0 E 1 1 5 5

ZICHTBAAR cilindergat - PC maat 72 mm 8

Zonder cilindergat in de cover B

Versie voor intern gebruik (IP54) 1

Versie voor extern gebruik (IP55) 5

AFWERKINGEN

2 Inox

1 Elektrische noodbediening - met privacy *

2 Elektrisch noodbediening - zonder privacy *

3 Mechanisch noodbediening - met privacy

4 Mechanisch noodbediening - zonder privacy

* ALLEEN compatibel met configuratie
Zonder cilindergat in de cover
(code B in vijfde positie)

Productopties

OPENING NOODCILINDER BUITENZIJD

Te selecteren bij gebruik van een mechanische noodcilinder. De mechanische cilinder is ook toegankelijk zonder cilindergat door de plaat te verwijderen.

GRAAD VAN BESCHERMING

Kan binnen (IP54) of buiten (IP55) worden geïnstalleerd.

MECHANISCHE NOODCILINDER

ISEO R90 Factory veiligheidscilinder. Mechanisch herconfigureerbaar tot 3 keer. Noodsleutelgebruik gedetecteerd door elektronica. Gelijksluitend mogelijk.

EXTERNE NOODSTROOMVOORZIENING

Voor installaties zonder override cilinder. Aansluiting onder de afdekplaat. Werkt op standaard 9V batterij.

PRIVACY SIGNALERING

Ergonomische knop aan binnenzijde om privacy te activeren. Wordt gereset na elke deuropening.

Aries Smart 2.0 Voor brandsloten

ELEKTRONISCH RFID/BLUETOOTH® DEURBESLAG
 VOOR BRANDDEUREN

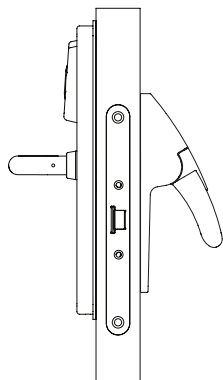

CODE CONFIGURATOR

0 0 E 1 9 0 1 5 5

Versie voor intern gebruik (IP54) 2
 Versie voor extern gebruik (IP55) 6

AFWERKINGEN
 2 Inox

Productopties

GRAAD VAN BESCHERMING

Kan binnen (IP54) of buiten (IP55) worden geïnstalleerd.

Aries Smart 2.0 Voor Meroni Premi Apri sloten

ELEKTRONISCH RFID/BLUETOOTH® DEURBESLAG

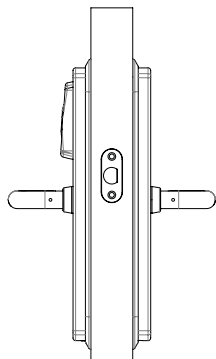

CODE CONFIGURATOR

0 0 E 1 A 1 5 5

Versie voor intern gebruik (IP54) 1

Versie voor extern gebruik (IP55) 5

AFWERKINGEN

2 Inox

0 Zonder noodbediening

2 Elektrisch noodbediening - zonder privacy

Productopties

GRAAD VAN BESCHERMING	MECHANISCHE NOODCILINDER	EXTERNE NOODSTROOMVOORZIENING	PRIVACY SIGNALERING
Kan binnen (IP54) of buiten (IP55) worden geïnstalleerd.	ISEO R90 Factory veiligheidscilinder. Mechanisch herconfigureerbaar tot 3 keer. Noodsleutelgebruik gedetecteerd door elektronica. Gelijksluitend mogelijk.	Voor installaties zonder override cilinder. Aansluiting onder de afdekplaat. Werkt op standaard 9V batterij.	Ergonomische knop aan binnenzijde om privacy te activeren. Wordt gereset na elke deuropening.

Libra LE60 Smart 2.1 Standard

MODULAIRE CILINDER MET EXTERNE ELEKTRONISCHE RFID/BLUETOOTH® KNOP (VRIJ DRAAIBAAR) EN INTERNE MECHANISCHE KNOP (STANDAARD)

CODE CONFIGURATOR

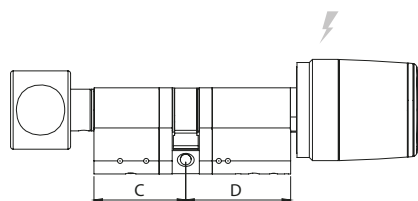

8	M	K		8				6	5	
AFMETINGEN		AFMETINGEN		AFWERKINGEN		P PANIEK functie ***/**				
C		D								
Heavy Duty, SKG***	1	30**/**	30							
Standaard	2	35	35							
Afneembare buitenknop (Heavy Duty) **/**	4	40	40							
		45	45							
		50	50							
		55	55							
		60	60							
		65	65							
		70	70							
		75	75							
								
								
		130	130							

L max 260 mm

* niet geschikt voor buitenopstelling
 ** niet beschikbaar versie met paniekfunctie
 *** niet compatibel met versie "afneembare buitenknop"
 **** L max 180 mm (L max per zijde 90 mm)

Productopties

LIBRA KNOP SKG***

Versie met anti-boorbeveiliging op het openingsmechanisme.
IP66-beschermingsgraad.

VERWIJDERBARE EXTERNE KNOP

Verwijderbare knop (met Heavy Duty functies).

PANIEKFUNCTIE VOOR PANIEKSLOTEN

Vrij draaibaar met meenemer die terugkeert naar verticale positie.

Libra LE60 Smart 2.1 Premium

MODULAIRE CILINDER MET EXTERNE ELEKTRONISCHE RFID/BLUETOOTH® KNOP (VRIJ DRAAIBAAR) EN INTERNE MECHANISCHE KNOP (PREMIUM)

CODE CONFIGURATOR

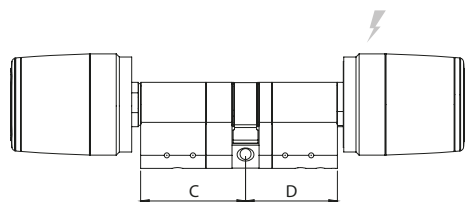

8 M K 0 6 5

	AFMETINGEN	AFMETINGEN	AFWERKINGEN
	C	D	
SKG*** 1	30**/****	30	P PANIEK functie ***/**** 25 Inox - Zwart 23 Inox - Metaalgrijs L5 Messing gepolijst - Zwart* K4 Chroom gepolijst - Wit
Standaard 2	35	35	
Afnembare buitenknop (Heavy Duty) **/****	40	40	
	45	45	
	50	50	
	55	55	
	60	60	
	65	65	
	70	70	
	75	75	
	
	
	130	130	

L max 260 mm

Productopties

LIBRA KNOP SKG***

Versie met anti-boorbeveiliging op het openingsmechanisme. IP66-beschermingsgraad.

VERWIJDERBARE EXTERNE KNOP

Verwijderbare knop (met Heavy Duty functies).

PANIEKFUNCTIE VOOR PANIEKSLOTEN

Vrij draaibaar met meenemer die terugkeert naar verticale positie.

* niet geschikt voor buitenopstelling
 ** niet beschikbaar versie met paniefunctie
 *** niet compatibel met versie "afneembare buitenknop"
 **** L max 180 mm (L max per zijde 90 mm)

Libra LE60 Smart 2.1 Half

MODULAIRE HALVE CILINDER MET ELEKTRONISCHE
RFID/BLUETOOTH® KNOP (VRIJLOOP)

CODE CONFIGURATOR

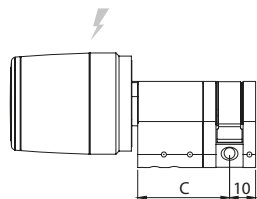

8 M K 0 1 0 6 5

	AFMETINGEN C	AFMETINGEN D	AFWERKINGEN
SKG*** 1	30 **		
Standaard 2	35		
Afneembare buitenknop (Heavy Duty) *** 4	40		
	45		
	50		
	55		
	60		
	65		
	70		25 Inox - Zwart
	75		23 Inox - Metaalgrijs
	...		L5 Messing gepolijst - Zwart *
	...		K4 Chroom gepolijst - Wit
	180		

L max 190 mm

* niet geschikt voor buitenopstelling
 ** Libra monoprofile 30/10 removable reader is not modular. Length 35/10 and up is modular.
 *** L max 90/10

Productopties

LIBRA KNOP SKG***

Versie met anti-boorbeveiliging op het openingsmechanisme.
IP66-beschermingsgraad.

VERWIJDERBARE EXTERNE KNOP

Verwijderbare knop (met Heavy Duty functies).

Libra LE60 Smart 2.1 Double

MODULAIRE CILINDER MET EXTERNE ELEKTRONISCHE RFID/BLUETOOTH® KNOP (VRIJ DRAAIBAAR) EN INTERNE ELEKTRONISCHE KNOP (VRIJ DRAAIBAAR)

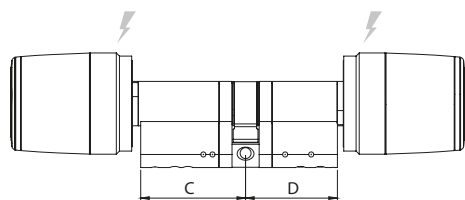

CODE CONFIGURATOR

8 M K E 6 5

	AFMETINGEN	AFMETINGEN	AFWERKINGEN
	C	D	
Heavy Duty SKG*** 1		30	
Standaard 2	35	35	
	40	40	
	45	45	
	50	50	
	55	55	
	60	60	
	65	65	
	70	70	
	75	75	
	
	
	90	90	

L max 180 mm

- 25 Inox - Zwart
- 23 Inox - Metaalgrijs
- L5 Messing gepolijst - Zwart *
- K4 Chroom gepolijst - Wit

* niet geschikt voor buitenopstelling
 ** C = side with removable electronic knob

Productopties

LIBRA KNOP SKG***

Versie met anti-boorbeveiliging op het openingsmechanisme.
 IP66-beschermingsgraad.

Libra LE60 Smart 2.1 Verwijderbare lezer en 16 mm schacht

MODULAIRE CILINDER VOOR GEPANTSERDE DEUREN
 MET EXTERNE ELEKTRONISCHE RFID/BLUETOOTH®
 KNOP (VRIJE ROTATIE), VOOR TOEPASSING MET
 CILINDER ROZET, BINNENZIJDJE VOORGEMONTEERD
 MET KNOPAS D 8X16 mm

CODE CONFIGURATOR

8 M K 3 6 6 5

AFMETINGEN AFMETINGEN AFWERKINGEN

C	D
30	30
35	35
40	40
45	45
50	50
55	55
60	60
70	70
...	...
...	...
90	85

- 25 Inox - Zwart
- 23 Inox - Metaalgrijs
- L5 Messing gepolijst - Zwart *
- K4 Chroom gepolijst - Wit

L max 175 mm

* niet geschikt voor buitenopstelling

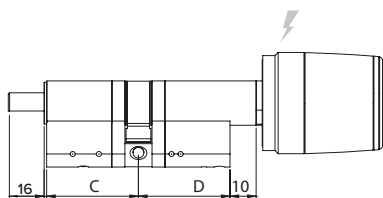

Productopties

LIBRA KNOP
 SKG***

Versie met anti-boorbeveiliging op het
 openingsmechanisme.
 IP66-beschermingsgraad.

Libra LE60 Smart 2.1 Verwijderbare lezer en 75 mm schacht

MODULAIRE CILINDER VOOR GEPANTSERDE DEUREN MET EXTERNE ELEKTRONISCHE RFID/BLUETOOTH® KNOP (VRIJE ROTATIE), VOOR TOEPASSING MET CILINDER ROZET, BINNENZIJDJE VOORGEMONTEERD MET INKORTBARE KNOPAS D 8X75 mm

CODE CONFIGURATOR

8 M K 3 6 D 0 6 5

AFMETINGEN AFMETINGEN AFWERKINGEN

C

D

30

35

40

45

50

55

60

70

...

...

85

25 Inox - Zwart

23 Inox - Metaalgrijs

L5 Messing gepolijst - Zwart*

K4 Chroom gepolijst - Wit

L max 115 mm

* niet geschikt voor buitenopstelling.

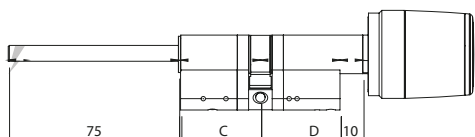

Productopties

LIBRA KNOP
SKG***

Versie met anti-boorbeveiliging op het openingsmechanisme.
IP66-beschermingsgraad.

Libra LE60 Smart 2.1 Dummy-knob

MODULAIRE CILINDER VOOR GEPANTSERDE DEUREN MET EXTERNE ELEKTRONISCHE RFID/BLUETOOTH® KNOP (VRIJE ROTATIE) EN KNOP-DUMMY AAN DE BINNENZIJDE

CODE CONFIGURATOR

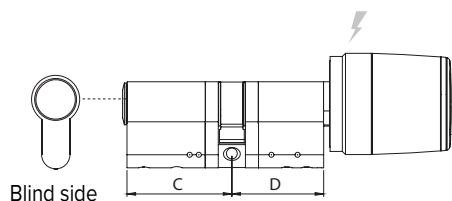

8 M K C 6 5

	AFMETINGEN C	AFMETINGEN D	AFWERKINGEN
Heavy Duty SKG*** 1	30**/****	30	P PANIEK functie **/**** 25 Inox - Zwart 23 Inox - Metaalgrijs L5 Messing gepolijst - Zwart * K4 Chroom gepolijst - Wit
Standaard 2	35	35	
Afneembare buitenknop (Heavy Duty) **/**** 4	40	40	
	45	45	
	50	50	
	55	55	
	60	60	
	65	65	
	70	70	
	75	75	
	
	
	130	130	

L max 260 mm

Productopties

LIBRA KNOP SKG***

Versie met anti-boorbeveiliging op het openingsmechanisme. IP66-beschermingsgraad.

VERWIJDERBARE EXTERNE KNOP

Verwijderbare knop (met Heavy Duty functies).

PANIEKFUNCTIE VOOR PANIEKSLOTEN

Vrij draaibaar met meenemer die terugkeert naar verticale positie.

* niet geschikt voor buitenopstelling
 ** niet beschikbaar versie met paniekfunctie
 *** niet compatibel met versie "afneembare buitenknop"
 **** L max 180 mm (L max per zijde 90 mm)

Libra LE60 Smart 2.1 Oval Australian

OVALE AUSTRALISCHE ELEKTRONISCHE CILINDER
MET EXTERNE ELEKTRONISCHE RFID/BLUETOOTH®
KNOP (VRIJE ROTATIE)

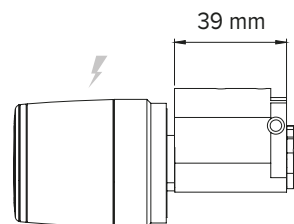

CODE CONFIGURATOR

8 S K 9 0 0 6 5

Heavy Duty 1
Standaard 2

AFMETINGEN AFWERKINGEN

39

- 25 Inox - Zwart
- 23 Inox - Metaalgrijs
- L5 Messing gepolijst - Zwart *
- K4 Chroom gepolijst - Wit

* not available for Heavy Duty version
delivery time on request

Productopties

LIBRA KNOP
VOOR ZWAAR GEBRUIK

Versie met anti-boorbeveiliging op het
openingsmechanisme.
IP66-beschermingsgraad.

Libra LE60 Smart 2.1 Oval Scandinavian

OVALE SCANDINAVISCH E-ELEKTRONISCHE CILINDER
MET EXTERNE E-ELEKTRONISCHE RFID/BLUETOOTH®
KNOP (VRIJ DRAAIBAAR)

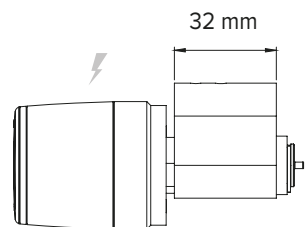

CODE CONFIGURATOR

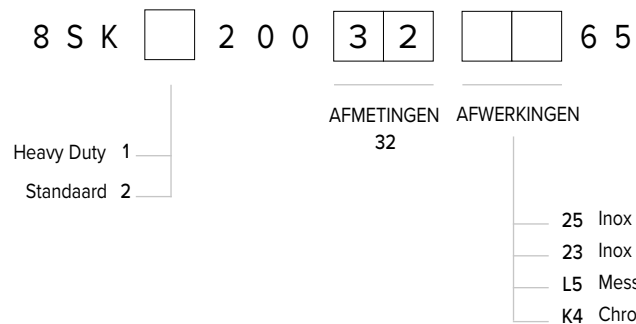

* not available for Heavy Duty version
delivery time on request

Productopties

LIBRA KNOP
VOOR ZWAAR GEBRUIK

Versie met anti-boorbeveiliging op het
openingsmechanisme.
IP66-beschermingsgraad.

Multiblindo Smart

GEMOTORISEERD ZELFVERGRENDELEND
MEERPUNTSSLOT MET EEN HOOG BEVEILIGINGSNIVEAU,
GESCHIKT VOOR METALEN PROFIELDEUREN MET
MEERDERE VERGRENDELPUNTEN, TE COMBINEREN
MET DE AANSLUIT DOOS

CODE CONFIGURATOR

7 A 3 E 2 5

VOORPLAAT

DOORNMAAT

U-vorm - roestvrij staal - 24x6x2300 mm

00

Vlak - roestvrij staal - 24x3x2300 mm

10

35

40

45

50

55

60

65

D Rechts

S Links

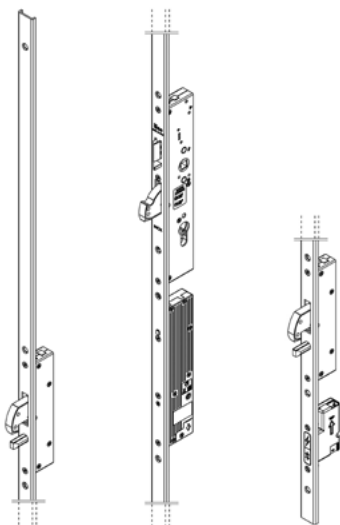

Productopties

VOORPLAAT

24X3 mm vlakke voorplaat roestvrij staal.
24/6 mm U-voorplaat roestvrij staal.

DOORNMAAT (mm)







Verkrijgbaar in versies met 35, 40, 45, 50,
55, 60, 65 mm doornmaat.

RECHTS/LINKS

Rechts- en linkse uitvoering
volgens DIN 107.

Uitgefaseerde producten

De tabel toont de vervangingscodes voor uitgefaseerde producten. Als er geen vervangingscode beschikbaar is, raadpleeg dan de catalogus om de juiste productoplossing te vinden.

Code	Product model	Titel	Omschrijving	Vervangings code	Ga naar pagina
8MKx8xxxxx55x	Libra LE60 Smart 2.0	Standard	Modulaire cilinder met externe elektronische knop (vrije rotatie) en intern een standaard mechanische knop	8MKx8xxxxx65x	→ 
8MKx0xxxxx55x	Libra LE60 Smart 2.0	Premium	Modulaire cilinder met externe elektronische knop (vrije en interne mechanische knop (premium type))	8MKx0xxxxx65x	→ 
8MKx0xx10xx55	Libra LE60 Smart 2.0	Half	Modulaire halve knopcilinder met externe elektronische knop (vrij draaiend)	8MKx0xx10xx65	→ 
8MKxExxxxx55	Libra LE60 Smart 2.0	Dubbel	Modulaire cilinder met externe elektronische knop (vrij draaibaar) en interne elektronische knop (vrij draaibaar)	8MKxExxxxx65	→ 
8MK36xxxxx55	Libra LE60 Smart 2.0	Verwijderbare lezer en 16 mm schacht	Modulaire cilinder voor gepantserde deuren met externe elektronische knop (vrije rotatie), compatibel met veiligheidsbeslag, knopschacht D 8x16 mm aan binnenzijde	8MK36xxxxx65	→ 
8MK36D0xxx55	Libra LE60 Smart 2.0	Verwijderbare lezer en 75 mm schacht	Modulaire cilinder voor gepantserde deuren met externe elektronische knop (vrije rotatie), compatibel met veiligheidsbeslag knopschacht D 8x75 mm aan binnenzijde	8MK36D0xxx65	→ 
8MKxCxxxx55x	Libra LE60 Smart 2.0	Dummy-knop	Modulaire cilinder voor gepantserde deuren met externe elektronische knop (vrije rotatie) en knop-dummy aan binnenzijde	8MKxCxxxx65x	→ 

Uitgefaseerde producten

Code	Product model	Titel	Omschrijving	Vervangings code	Ga naar pagina
8SKx90039xx55	Libra LE60 Smart 2.0	Oval Australian	Ovale Australische elektronische cilinder met externe elektronische knop (vrije rotatie)	8SKx90039xx65	→ 
8SKx20032xx55	Libra LE60 Smart 2.0	Oval Scandinavian	Ovale Scandinavische elektronische cilinder met externe elektronische knop (vrij draaibaar)	8SKx20032xx65	→ 
5E1320156	Stylos Smart 2.0	LED kaartlezer	LED kaartlezer	5E152315	→ 
5E1320456	Stylos Smart 2.0	Kaartlezer met display en codeklavier	Kaartlezer met display en codeklavier	5E152325	→ 
5E1322106	Stylos Smart 2.0	Weersbestendige module voor kaartlezer	Weersbestendige module voor kaartlezer	-	-
5E0555010	Stylos Smart 2.0	Besturingseenheid voor all weersbestendige module	Besturingseenheid voor all weersbestendige module	-	-



ISEO[®]
ULTIMATE ACCESS TECHNOLOGIES

Iseo Serrature s.p.a.
Via San Girolamo, 13
25055 Pisogne BS, Italy
Tel. +39 0364 8821
Fax +39 0364 882263
iseo@iseo.com

iseo.com